

ALLWOOD by MORIC

ALLWOOD by MORIC

SCRIT | MODERN

GIOTTO	8
DIAMANTE V/H	32
NULD	42
REFLO	64
SIGA	74
ZOYA	86
NOVA	98
ZERO	122

SCRIT | DECO FORM

DIAMANTE Q	130
TRIP	138
OTTO	146
URBANN	154

Uwaga. Ze względu na technologię druku i różnice w wyświetlaniu na różnych monitorach, kolory drewna, fornirów, klamek etc. przedstawione w niniejszym katalogu mogą odbiegać od rzeczywistości i mają charakter poglądowy. Producent zastrzega sobie prawo do zmian asortymentu i błędów edytorskich.

Achtung. Aufgrund der Drucktechnik und der unterschiedlichen Farbdarstellung an Bildschirmen können die in diesem Katalog dargestellten Farben von Holz, Furnieren, Griffen usw. von der Realität abweichen und dienen nur der Veranschaulichung. Der Hersteller behält sich das Recht vor, das Sortiment und redaktionelle Fehler zu ändern.

Please note: due to the catalogue printing process and differences in colour representation of various computer monitors, the colours of doors, veneers, door handles etc., shown in this catalogue may not be an exact match to actual colours, and are only of informational nature. The manufacturer reserves the right to change the product range; errors and omissions excepted throughout.

Attention. En raison de la technologie d'impression et des différences d'affichage sur divers écrans, les couleurs du bois, des placages, des poignées, etc. présentées dans ce catalogue peuvent varier de la réalité et ne sont données qu'à titre d'illustration. Le fabricant se réserve le droit de modifier la gamme et de commettre des erreurs rédactionnelles.

Attenzione. A causa della tecnologia di stampa e delle differenze di visualizzazione su diversi monitor, i colori del legno, delle impiallaccature, delle maniglie delle porte, ecc. presentati in questo catalogo possono differire dalla realtà e sono solo a scopo illustrativo. Il produttore si riserva il diritto di modificare l'assortimento e gli errori editoriali.



EFEKT HARMONII.

Kolekcja SCRIT to nowoczesne drzwi ukryte, które z łatwością wkomponujesz w różne style wnętrza. Dzięki systemowi ukrytej ościeżnicy, skrzydło drzwi idealnie licuje się ze ścianą, tworząc spójną, niemal niewidoczną całość. Kolekcja oferuje dużą swobodę aranżacyjną – obejmuje modele z wyrazistym wzornictwem, lakierowane, fornirowane lub łączące oba te materiały, wykończone szkłem, lustrem lub przeznaczone do samodzielnego wykończenia (malowanie, tapetowanie). Dzięki temu możesz stworzyć przestrzeń idealnie dopasowaną do swoich potrzeb. Drzwi SCRIT doskonale współgrają z listwami przypodłogowymi URBANN, które tworzą minimalistyczny efekt gładkich, jednolitych ścian.

DAS GEFÜHL VON HARMONIE.

Die Kollektion SCRIT ist eine moderne, verdeckte Tür, die sich leicht in diverse Einrichtungsstile einfügen lässt. Dank der verdeckt liegenden Zarge ist das Türblatt perfekt wandbündig und bildet ein zusammenhängendes, fast unsichtbares Ganzes. Die Kollektion bietet eine große Gestaltungsfreiheit - sie umfasst Modelle mit unverwechselbarem Design, lackiert, furniert oder eine Kombination aus beidem, veredelt mit Glas, Spiegel oder zur Selbstveredelung (Streichen, Tapezieren). So können Sie einen Raum schaffen, der perfekt auf Ihre Bedürfnisse zugeschnitten ist. Die Tür SCRIT harmonisiert perfekt mit den Sockelleisten URBANN, die einen minimalistischen Effekt von glatten, einheitlichen Wänden erzeugen.

THE EFFECT OF HARMONY.

The SCRIT collection is a collection of modern concealed doors which can be easily integrated with different interior design styles. Thanks to the concealed door frame system, the door leaf flushes perfectly with the wall, creating a coherent, almost invisible structure. The collection offers a lot of freedom in design as it includes models with distinctive patterns, lacquered, veneered or with a combination of both materials, finished with glass, mirror or models intended for self-finishing (painting, wallpapering). Thanks to this, you can create space which is perfectly tailored to your needs. The SCRIT door ideally harmonises with the URBANN skirting boards, which create a minimalist effect of smooth, uniform walls.

L'EFFET DE L'HARMONIE.

La collection SCRIT comprend des portes cachées modernes que vous pouvez intégrer facilement dans différents styles d'intérieur. Grâce au système de chambranle invisible, le vantail de la porte s'affleure parfaitement au mur, créant ainsi un ensemble cohérent, presque invisible. La collection offre une grande liberté de conception : elle comprend des modèles au design distinctif, laqués, plaqués ou une combinaison des deux, finis avec du verre, des miroirs ou pour l'auto-finition (peinture, papier peint). Cela vous permet de créer un espace parfaitement adapté à vos besoins. Les portes SCRIT s'harmonisent parfaitement avec les plinthes URBANN qui créent un effet minimaliste de murs lisses et uniformes.

EFFETTO ARMONIA.

La collezione SCRIT è costituita da moderne porte a scomparsa che si integrano alla perfezione in diversi stili di arredo. Grazie al controtelaio a scomparsa, l'anta della porta si fonde perfettamente con la parete, come se ne costituisse parte integrante. La collezione offre una grande libertà di progettazione, in quanto comprende modelli dal design distintivo, versioni verniciate, impiallacciate, oppure una combinazione di entrambi i materiali, rifiniti con vetro, specchio o destinati all'autofinitura da parte del cliente (pittura, carta da parati). Queste caratteristiche ti permettono di creare uno spazio perfettamente adattato alle tue esigenze. Le porte SCRIT si abbinano perfettamente ai battiscopa URBANN, dando vita a pareti lisce e uniformi, dal carattere minimalista.

SCRIT

SCRIT

MODERN



GIOTTO

doors made of glass



GIOTTO to designerskie drzwi o unikalnej prezencji. Konstrukcja z lamelami zamkniętymi w taflach szkła, tworzy wyrazisty i oryginalny efekt. Doskonale prezentują się jako część zabudowy ściennej, otoczone panelami – zarówno gładkimi, jak i strukturalnymi. GIOTTO świetnie wpisuje się w aranżacje w stylu nowoczesnym i minimalistycznym, nadając wnętrzom wyjątkowy charakter.

GIOTTO ist eine Designtür mit einer einzigartigen Präsenz, bei der Holzleisten zwischen die Glasscheiben eingesetzt wurden und für einen unverwechselbaren und originellen Effekt sorgen. Sie sieht großartig als Teil einer Wandgestaltung aus, in der Begleitung von Paneelen - sowohl glatten als auch strukturierten. GIOTTO fügt sich perfekt in moderne und minimalistische Einrichtungen ein und verleiht den Innenräumen einen einzigartigen Charakter.

The GIOTTO door is a designer door with a unique appearance. The design with lamels enclosed in glass panes creates a distinctive and original effect. The door looks fantastic as part of wall cladding, surrounded by panels – both plain and structured ones. The GIOTTO door perfectly matches modern and minimalist style of interior design and adds a unique character to interiors.

GIOTTO est une porte design à l'aspect unique. Sa conception, avec des ailettes enfermées dans des vitres, crée un effet distinctif et original. Elle sera parfaite dans le cadre d'un aménagement mural, entourée de panneaux, qu'ils soient simples ou structurés. GIOTTO s'intègre parfaitement dans les aménagements de style moderne et minimaliste, conférant aux intérieurs un caractère unique.

GIOTTO è una porta elegante e dall'aspetto unico. La sua struttura, contraddistinta dalle lamelle racchiuse in lastre di vetro, crea un effetto distintivo e originale. La linea GIOTTO può dare il meglio di sé anche all'interno di pareti attrezzate, circondata da pannelli - sia lisci che strutturati. GIOTTO trova il proprio ambiente ideale in un arredamento moderno e minimalista, conferendo all'interno un carattere unico.



GIOTTO

SC/GTV | 312 Nero 4 + 1002 Grafite



GIOTTO

SC/GTV | 312 Nero 4 + 1002 Grafite



GIOTTO

SC/GTV | 312 Nero 4 + 1002 Grafite

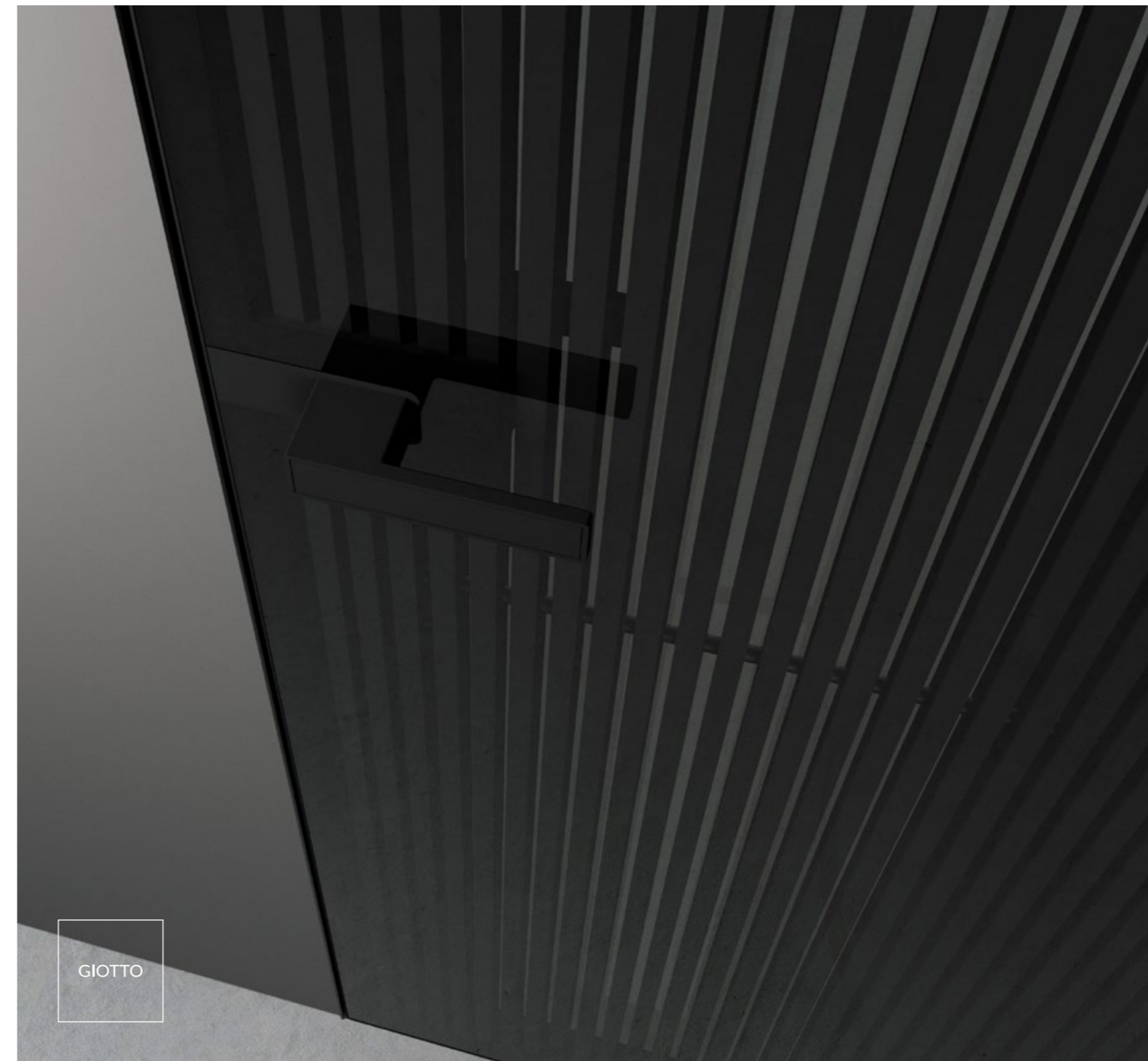



GIOTTO

SC/GTV | 301 Bianco + 1001 Naturale



SC/GTV | 301 Bianco + 1001 Naturale



Drzwi GIOTTO najlepiej komponują się z klamką dopasowaną kolorystycznie do ramy i lameli, podkreślając spójność aranżacji.

Die Tür GIOTTO harmoniert am besten mit einem Griff, der auf die Farbe des Rahmens und der Leisten abgestimmt ist und die Kohärenz des Designs unterstreicht.

The GIOTTO doors go best with a handle in the colour complementing the frame and lamels to emphasise the coherence of the design.

Les portes GIOTTO se marient parfaitement avec une poignée assortie à la couleur du cadre et des ailettes, ce qui souligne la cohérence de l'ensemble du concept.

Le porte GIOTTO si abbinano perfettamente alla maniglia in tinta con il telaio e le lamelle, in modo tale da sottolineare la coerenza del design.



GIOTTO

SC/GT 0 | 1502 Tundra Naturale

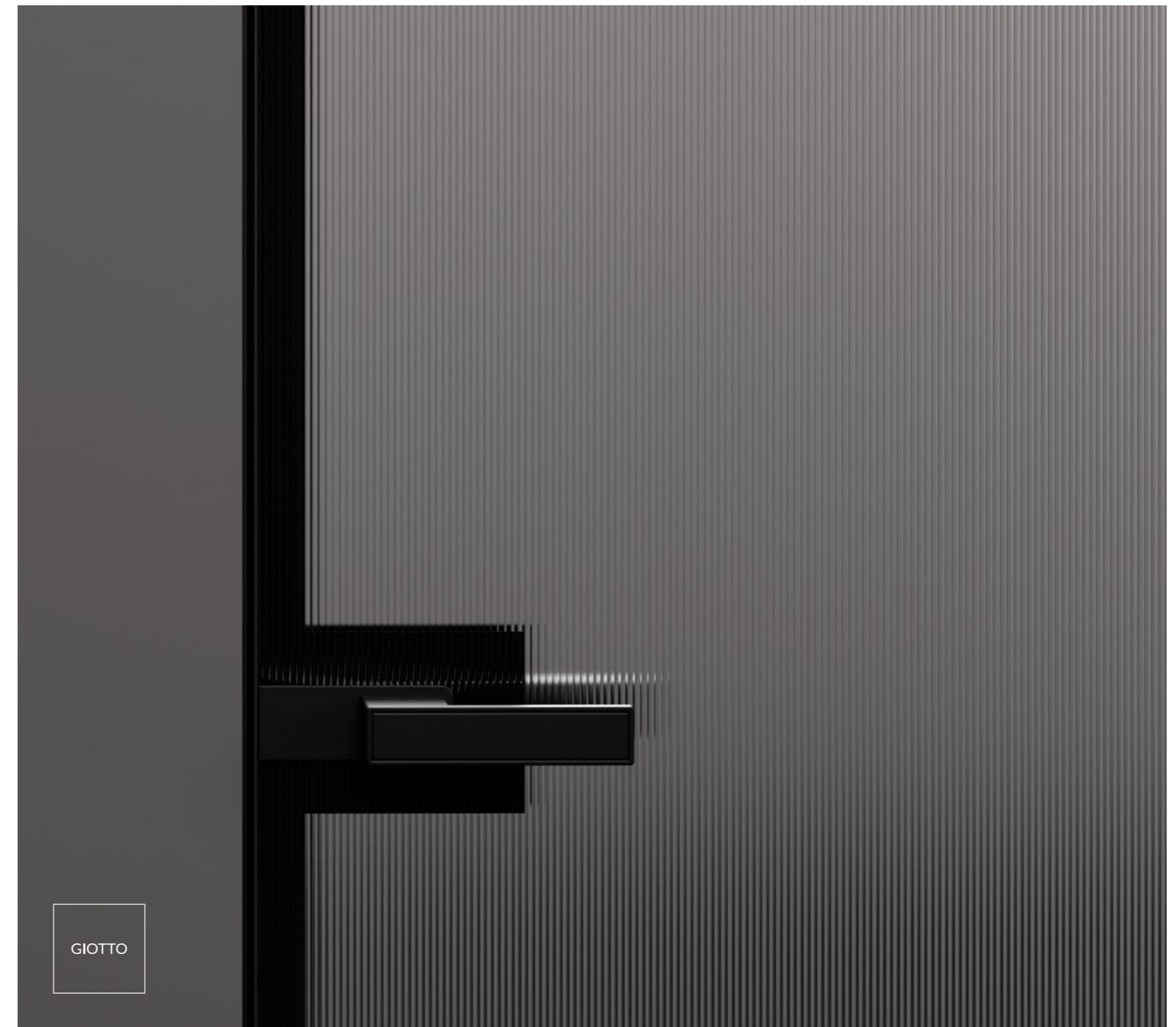

SC/GT 0 | 1502 Tundra Naturale

Drzwi GIOTTO dostępne są także w wersji SC/GT 0 – bez lameli wewnątrz skrzydła, z możliwością wyboru rodzaju tafli szkła: gładkiej lub strukturalnej.

Die Tür GIOTTO ist auch in der Version SC/GT 0 erhältlich - ohne Holzleisten im Flügel, mit der möglichen Auswahl der Glasscheibe: glatt oder strukturiert.

The GIOTTO doors are also available in the SC/GT 0 version without lamels inside the leaf, with a choice of either a smooth or a structured glass pane.

Les portes GIOTTO sont également disponibles dans la version SC/GT 0 sans ailettes à l'intérieur du vantail, avec un choix de vitres : lisses ou structurées.

Le porte GIOTTO sono disponibili anche nella versione SC/GT 0 – senza lamelle all'interno dell'anta, con la possibilità di scegliere il tipo di vetro (liscio o strutturato).



GIOTTO

SC/GT 0 | 1602 Tundra Satinato



GIOTTO

Drzwi SC/GT 0 z szkłem Satino (trawionym) zapewniają prywatność, a jednocześnie pozwalają na naturalne doświetlenie wnętrza.

Die Tür SC/GT 0 mit Satino-Glas (geätzt) bietet Privatsphäre und lässt gleichzeitig natürliches Licht in den Innenraum.

The SC/GT 0 door with Satino (etched) glass provides privacy while allowing natural light into the interior.

La porte SC/GT 0 avec verre Satino (gravé) assure l'intimité tout en laissant entrer la lumière naturelle à l'intérieur du bâtiment.

Le porte SC/GT 0 con vetro Satino (acidato) garantiscono la privacy, lasciando entrare, al tempo stesso, la luce naturale all'interno.



GIOTTO

SC/GT 0 | 1102 Grafite Satinato



DIAMANTE
V/H

magic of stripes



Drzwi z serii DIAMANTE wyróżniają się strukturą zdobiacą powierzchnię skrzydła oraz subtelnym marginesem i charakterystycznym wypłaszczeniem pod klamką. W modelach DT H i V zastosowano ryflowanie – podłużne żłobienia układają się w przestrzenny wzór, który może mieć układ pionowy, jak i poziomy. Design tych drzwi wprowadza do wnętrza nowoczesny akcent i dodaje mu wyrazistości.

Die Tür DIAMANTE zeichnet sich durch eine dekorative Struktur auf der Oberfläche des Türblattes und feine Ränder sowie charakteristische Abflachung unter dem Griff aus. Die Modelle DT H und V wurden mit Riffelungen bereichert - die Längsrillen sind in einem räumlichen Muster angeordnet, das entweder vertikal oder horizontal verlaufen kann. Das Design dieser Türen bringt einen modernen Touch in die Inneneinrichtung und verleiht ihr eine unverwechselbare Ausdruckskraft.

The DIAMANTE series doors are distinguished by the ornamental structure on the surface of the leaf and by the subtle margins with the characteristic flattening under the handle. The DT H and V models have grooving with the longitudinal grooves arranged in a spatial pattern which can be either vertical or horizontal. The design of this door brings a modern touch to the interior and adds a distinctive touch to it.

Les portes de la série DIAMANTE se distinguent par la structure qui décore la surface du vantail et par les marges subtiles de l'aplatissement caractéristique sous la poignée. Les modèles DT H et V sont dotés d'une cannelure, c'est-à-dire que les rainures longitudinales sont disposées dans un espace qui peut être vertical ou horizontal. Le design de ces portes apporte une touche moderne à l'intérieur et lui confère une originalité.

Le porte della serie DIAMANTE sono riconoscibili per la struttura che decora la superficie dell'anta e per i bordi sottili del caratteristico appiattimento sotto la maniglia. I modelli DT H e V sono provvisti di scanalature. Quelle longitudinali sono disposte in uno schema spaziale che può essere verticale o orizzontale. Il design di queste porte conferisce un tocco moderno agli interni e gli dona un carattere irripetibile.



DIAMANTE

SC/DTH | 310 Piombo



DIAMANTE

SC/DTH | 310 Piombo

Aluminiowy profil chroniący krawędź drzwi można dopasować kolorystycznie do klamki lub powierzchni skrzydła, co pozwala stworzyć harmonijną całość.

Das Aluminiumprofil, das die Türkante schützt, kann farblich an den Griff oder die Oberfläche des Türblattes angepasst werden, um ein harmonisches Ganzes zu schaffen.

The aluminium profile protecting the door edge can be colour-matched to the handle or the leaf surface in order to create a harmonious entirety.

Le profilé en aluminium, qui protège le bord de la porte, peut être assorti à la couleur de la poignée ou de la surface du vantail pour créer un ensemble harmonieux.

Il profilo in alluminio, destinato a proteggere il bordo della porta, può essere abbinato alla maniglia o alla superficie dell'anta per creare un insieme armonioso.



DIAMANTE

SC/DTV | 505 Terra 73



NULD

precision of detail

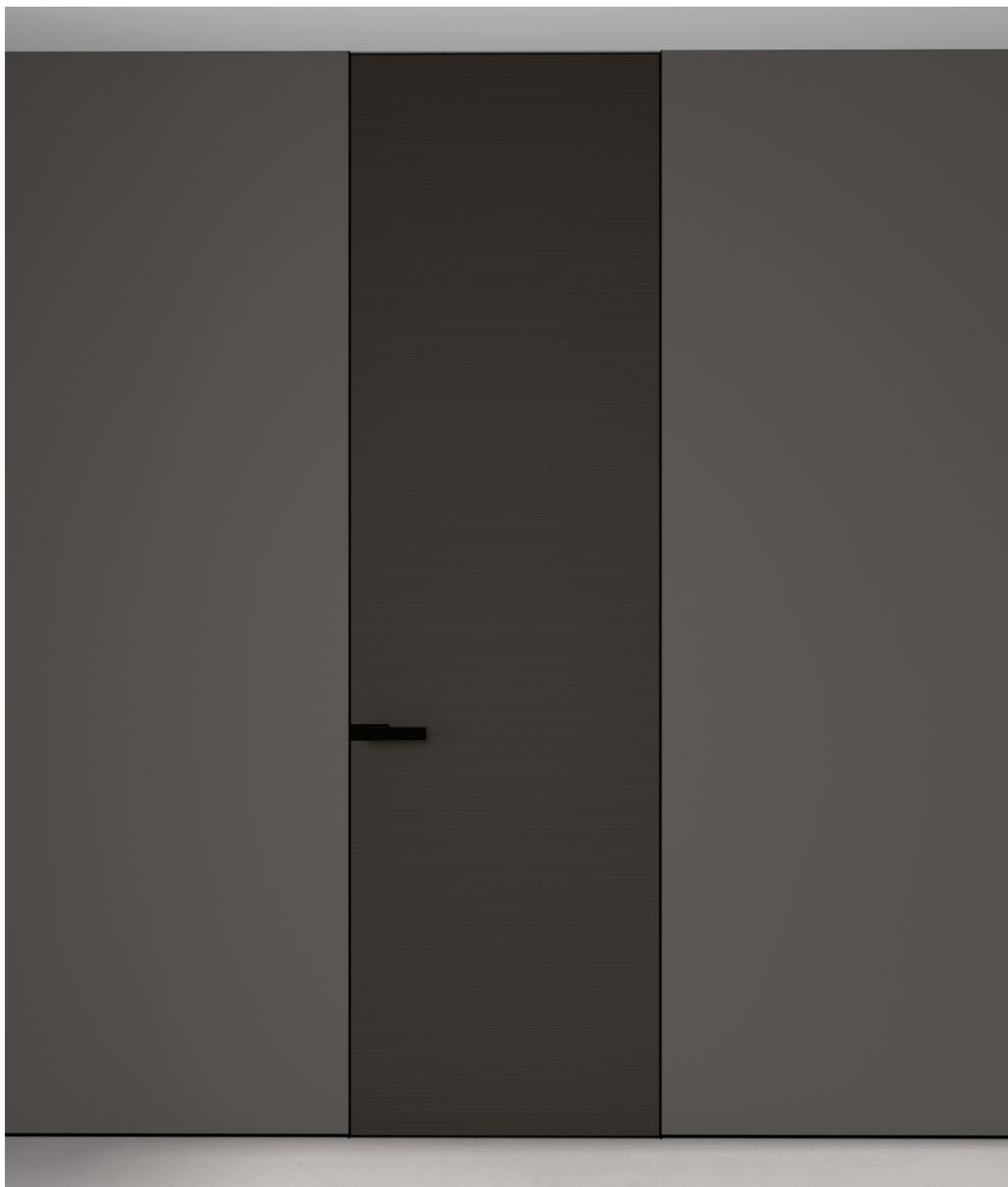

Model NULD to nowoczesne drzwi, które wyróżniają się strukturą powierzchni w postaci precyzyjnego, ryflowanego wzoru. Subtelne, drobne rowki pokrywają całą płaszczyznę skrzydła, co daje możliwość wprowadzenia do wystroju wnętrza ciekawej faktury. Drzwi NULD dostępne są w trzech wariantach wykończenia: szklanym, fornirowanym i lakierowanym umożliwiając dopasowanie do różnych stylów.

Das Modell NULD ist eine moderne Tür, die sich durch ihre strukturierte Oberfläche in Form einer präzisen Riffelung auszeichnet. Die subtilen, feinen Rillen bedecken die gesamte Fläche des Türblattes und bieten die Möglichkeit, eine interessante Textur in die Innenraumgestaltung einzubringen. Die Tür NULD ist in drei Ausführungen erhältlich: mit Glas, furniert und lackiert, so dass sie leicht zu verschiedenen Stilen passt.

The NULD model is a modern door distinguished by its structured surface in the form of a precise grooved pattern. Subtle, fine grooves cover the entire surface of the leaf and this offers the opportunity to use an interesting texture in the interior design. The NULD doors are available in three finish options: glass, veneered and lacquered; thanks to this, they can be matched to different styles.

Le modèle NULD est une porte moderne qui se distingue par sa surface structurée sous la forme d'un motif cannelé précis. De fines et subtiles rainures couvrent tout le plan du vantail, ce qui permet d'introduire une texture intéressante dans la décoration intérieure. Les portes NULD sont disponibles en trois finitions : verre, placage et laque, ce qui leur permet de s'adapter à différents styles d'espace.

Il modello NULD è una porta moderna, che si contraddistingue per la superficie attraversata da un preciso motivo scanalato. Questi solchi, sottili e raffinati, ricoprono l'intera superficie dell'anta, permettendo di introdurre una nuova e interessante struttura nel design degli interni. Le porte NULD sono disponibili in tre varianti di finitura: con vetro, impiallacciate e verniciate, affinché possano adattarsi a diversi stili.



NULD

NULD H | 505 Terra 73

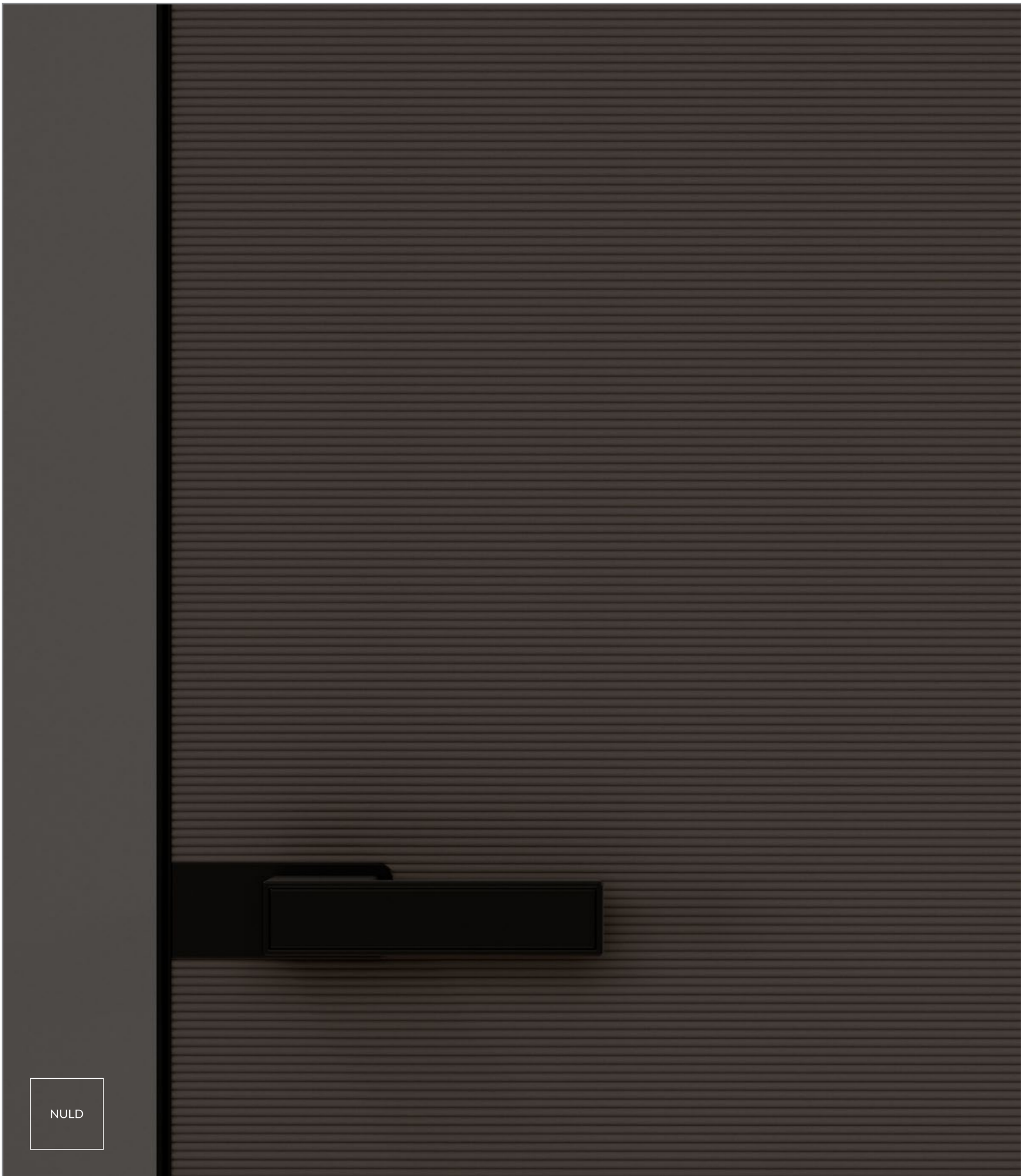

NULL H | 505 Terra 73

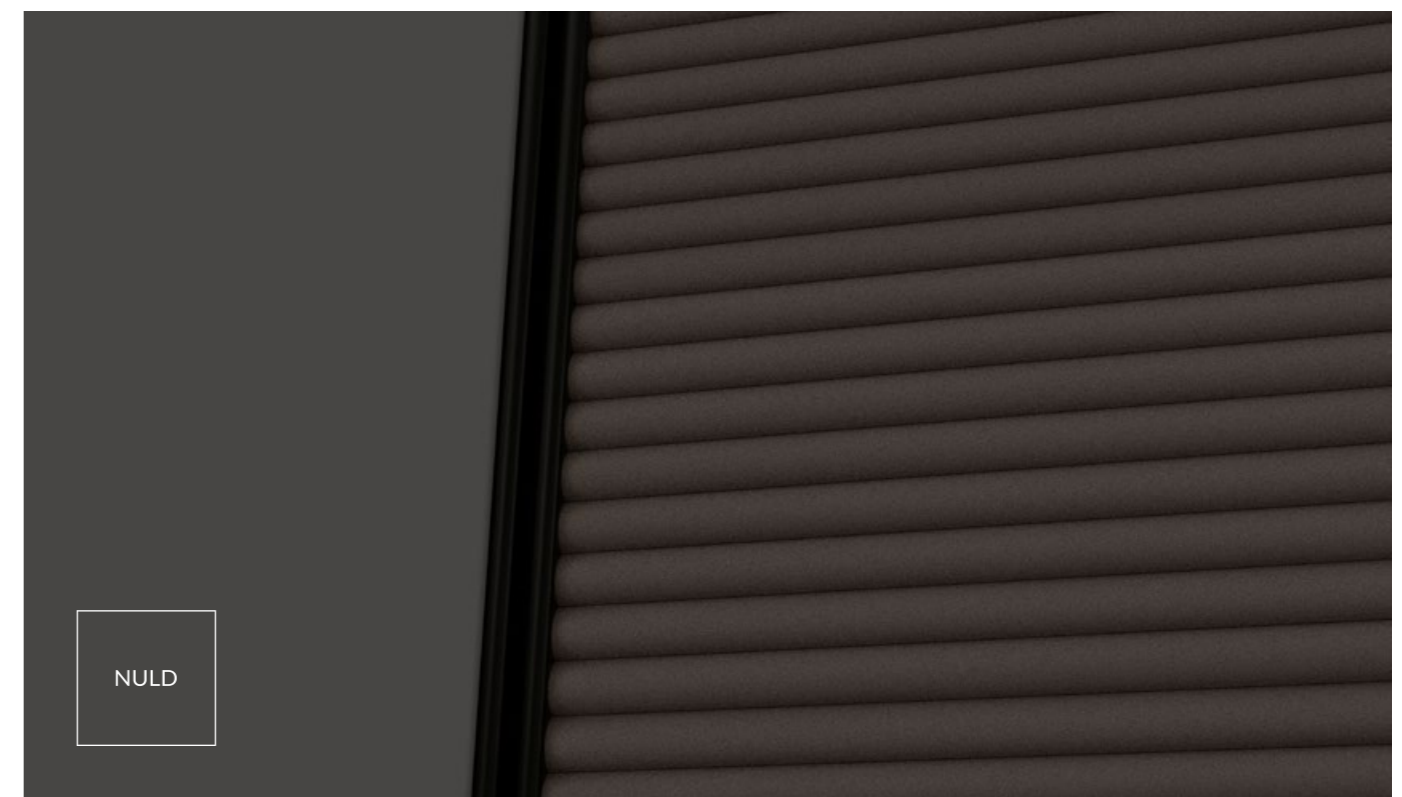



NULD

NULD H | 703 Ash Nero

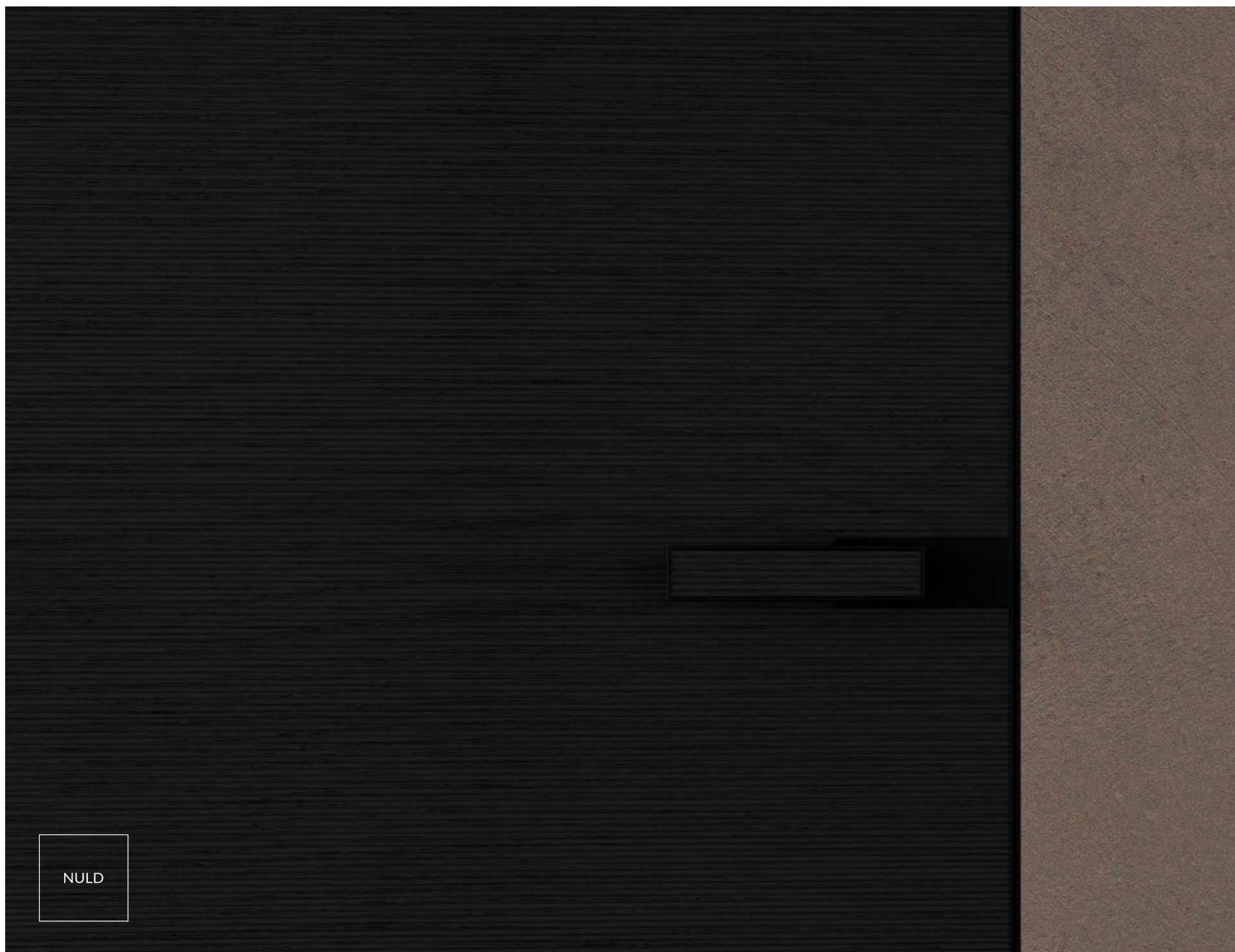

NULD

NULD H | 703 Ash Nero



NULD

NULD V | 703 Ash Nero

W modelu NULD w wersji z wykończeniem lakierowanym lub fornirowanym wzór ryflowania może mieć układ zarówno w pionie, jak i w poziomie.

Beim Modell NULD in lackierter oder furnierter Ausführung kann die Riffelung sowohl vertikal als auch horizontal verlaufen.

The grooves may be either vertically or horizontally arranged on the NULD model in lacquered or veneered finish.

Le modèle NULD se distingue par sa finition laquée ou plaquée – le motif de cannelure peut être vertical ou horizontal.

Nel modello NULD con finitura verniciata o impiallacciata, la scanalatura può essere disposta sia in verticale che in orizzontale.



NULD

NULD H | 704 Oak



NULD H | 704 Oak



NULD H | 704 Oak



NULD

NULD H | 705 Walnut

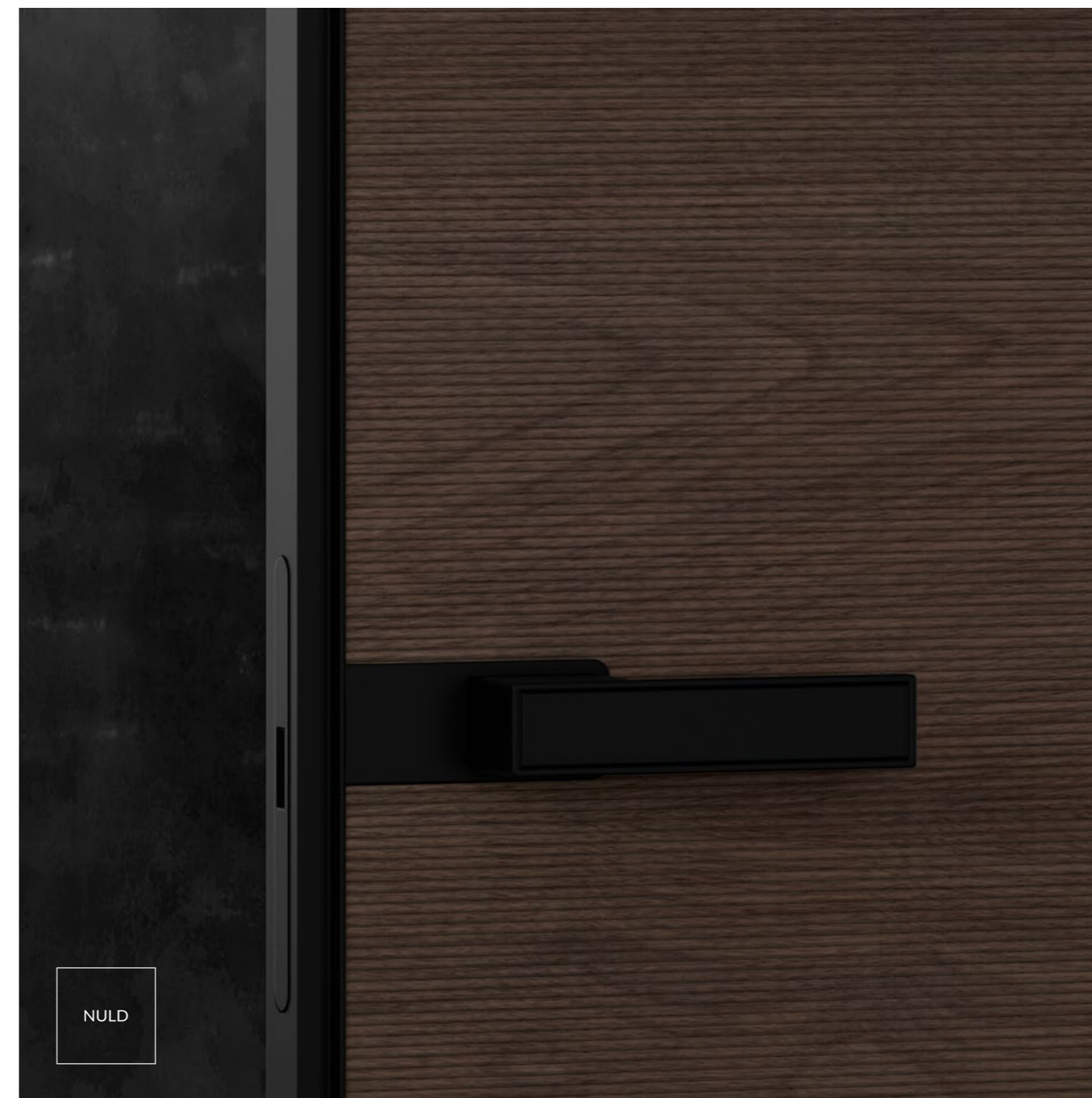

NULD H | 705 Walnut



NULD

NULD H | 2106 Tundra Lava Satinato



NULD H | 2106 Tundra Lava Satinato



Drzwi NULD mogą być wykończone taflą ryflowanego szkła, co dodatkowo podkreśla wyjątkowość tego wzoru. Drobne żłobienia odbijają światło i załamują go, tworząc grę cieni, która wprowadza dynamikę do przestrzeni.

Die Tür NULD kann ein Finish aus geriffelter Glasscheibe bekommen, was die Einzigartigkeit dieses Designs noch unterstreicht. Die feinen Rillen reflektieren und brechen das Licht, so dass ein dynamisches Schattenspiel im Raum entsteht.

The NULD doors can be finished with a pane of grooved glass, which further emphasises their unique design. Fine grooves reflect the light and refract it, thus creating a play of shadows that brings dynamism into the space.

Les portes NULD peuvent être finies avec une feuille de verre cannelé, ce qui souligne encore le caractère unique de ce modèle. De fines rainures reflètent la lumière en la réfractant, créant ainsi un jeu d'ombres qui dynamise l'espace.

Le porte NULD possono essere rifinite con una lastra di vetro scanalato, che sottolinea ulteriormente l'unicità del loro design. Le sottili scanalature riflettono e rifrangono la luce, creando un raffinato gioco di luci ed ombre che conferisce dinamismo agli spazi.



REFLO

architectural
form



Drzwi REFLO przyciągają uwagę głębokim ryflowaniem, które nadaje im wyrazisty, unikalny i modernistyczny charakter. Skrzydło harmonijnie dopełni aranżacje oparte na nowoczesnym stylu, w szczególności w zestawieniu z fakturowanymi ścianami, takimi jak beton czy farby strukturalne. REFLO można łączyć z dedykowanymi panelami ściennymi, co umożliwia tworzenie spójnych aranżacji wnętrz.

Die Tür REFLO fällt durch ihre tiefe Riffelung auf, die ihr einen unverwechselbaren, einzigartigen und modernistischen Charakter verleiht. Dieses Türblatt bildet eine harmonische Abrundung zu modernen Einrichtungen, insbesondere in Kombination mit strukturierten Wänden wie Beton oder strukturierten Farben. REFLO kann mit speziellen Wandpaneelen kombiniert werden, um eine kohärente Raumgestaltung zu erreichen.

The REFLO door attracts attention with its deep grooving that adds a distinctive, unique and modernistic character to it. The door leaf will harmoniously complement arrangements based on a modern style, especially when combined with textured walls covered with concrete or structured paint. The REFLO doors can be combined with dedicated wall panels to create coherent interior designs.

La porte REFLO attire l'attention par ses cannelures profondes, qui lui confèrent un caractère distinctif, unique et moderne. Le vantail complète harmonieusement les aménagements de style moderne, en particulier lorsqu'il est associé à des murs texturés tels que le béton ou la peinture structurée. REFLO peut également être assortie avec des panneaux muraux spécifiques pour créer des intérieurs homogènes.

Le porte REFLO attirano l'attenzione con la loro profonda scanalatura, che le rende immediatamente riconoscibili, uniche e moderne. L'anta si inserisce armoniosamente in ambienti ispirati alle ultime tendenze, soprattutto in abbinamento a pareti dalle superfici atipiche, come quelle in cemento o con rivestimenti strutturati. REFLO può essere abbinato a pannelli murali dedicati, consentendo di creare ambienti interni dallo stile coerente.



REFLO

REFLO V + Panelato REFLO | 301 Bianco



REFLO

REFLO V + Panelato REFLO | 301 Bianco



REFLO V | 505 Terra 73



REFLO

REFLO H | 505 Terra 73



REFLO

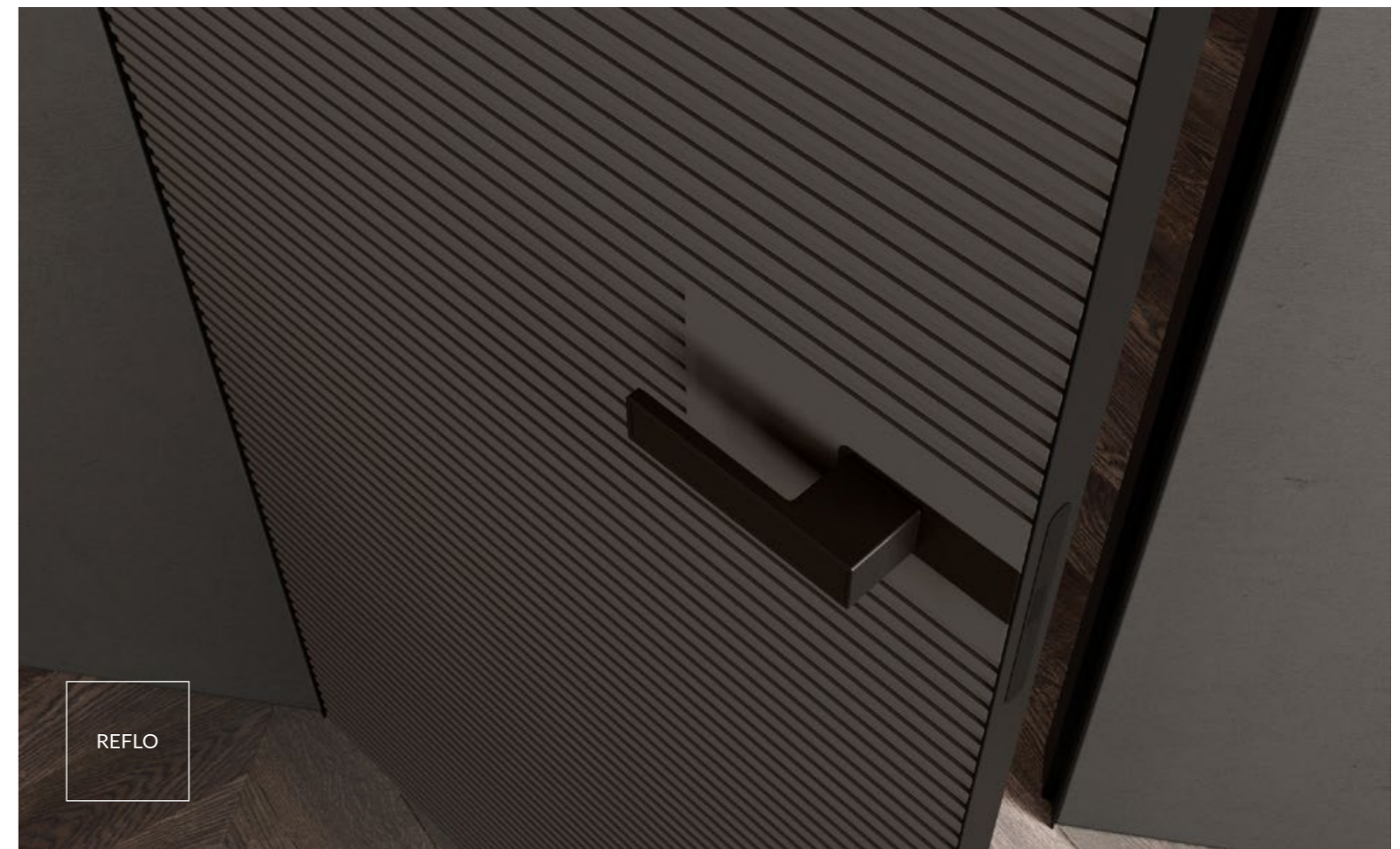

REFLO



SIGA

natural warmth
of wood



Model SIGA łączy klasyczną elegancję naturalnego drewna z nowoczesnym wzornictwem. Powierzchnię skrzydła przecinają wąskie, lakierowane na czarno rowki. Tworzą wyrazisty, geometryczny wzór, który intryguje i przykuwa uwagę. Ich układ harmonizuje z kierunkiem naturalnego usłojenia drewna, podkreślając precyzję wykonania. SIGA to drzwi, które pozwalają wprowadzić naturalne „ciepło” drewna do bardzo nowoczesnych wnętrz.

Das Modell SIGA verbindet die klassische Eleganz von Naturholz mit modernem Design. Die Oberfläche des Türblattes ist von schmalen, schwarz bemalten Rillen durchzogen. Sie bilden ein ausgeprägtes geometrisches Muster, das fasziniert und ins Auge fällt. Ihre Anordnung harmonisiert mit dem Verlauf der natürlichen Maserung des Holzes und unterstreicht die Präzision der Verarbeitung. SIGA ist eine Tür, mit der natürliche „Wärme“ des Holzes in sehr moderne Innenräume gebracht werden kann.

The SIGA model combines the classic elegance of natural wood with modern design. The surface of the leaf comes with narrow, black-painted grooves. They create a distinct geometric pattern that intrigues and catches the eye. Their arrangement harmonises with the direction of the natural graining of the wood to emphasise the precise workmanship. The SIGA door is a door that allows the natural “warmth” of wood to be integrated into very modern interiors.

Le modèle SIGA allie l'élégance classique du bois naturel à un design moderne. La surface du vantail est marquée d'étroites rainures peintes en noir, formant un motif géométrique unique qui intrigue et attire de l'attention. Leur disposition s'harmonise avec le sens des veines naturelles du bois, soulignant la précision de la fabrication. SIGA est une porte qui permet d'introduire la chaleur naturelle du bois dans des intérieurs contemporains.

Il modello SIGA combina l'eleganza classica del legno naturale con un design moderno. La superficie dell'anta è attraversata da strette scanalature laccate di nero. Esse danno vita a un motivo geometrico caratteristico, che incuriosisce e attira l'attenzione. La loro disposizione si armonizza con la direzione delle venature naturali del legno, sottolineando la precisione della lavorazione. SIGA è una porta che permette di introdurre il “calore” naturale del legno in interni molto moderni.



SIGA

SIGAV | 204 Oak Xilo 02



SIGAV | 204 Oak Xilo 02



Nowoczesny design drzwi SIGA można dodatkowo podkreślić klamką o wyrazistej formie.

Das moderne Design der Tür SIGA lässt sich mit einem markanten Griff zusätzlich unterstreichen.

The modern design of the SIGA door can be further emphasised with a distinctive handle.

Le design moderne de la porte SIGA peut en outre être souligné par une poignée distinctive.

Il design all'avanguardia delle porte SIGA può essere ulteriormente enfatizzato da una maniglia dalla forma audace.



SIGA

SIGA V | 204 Oak Xilo 02



SIGAV | 201 Oak 2R43

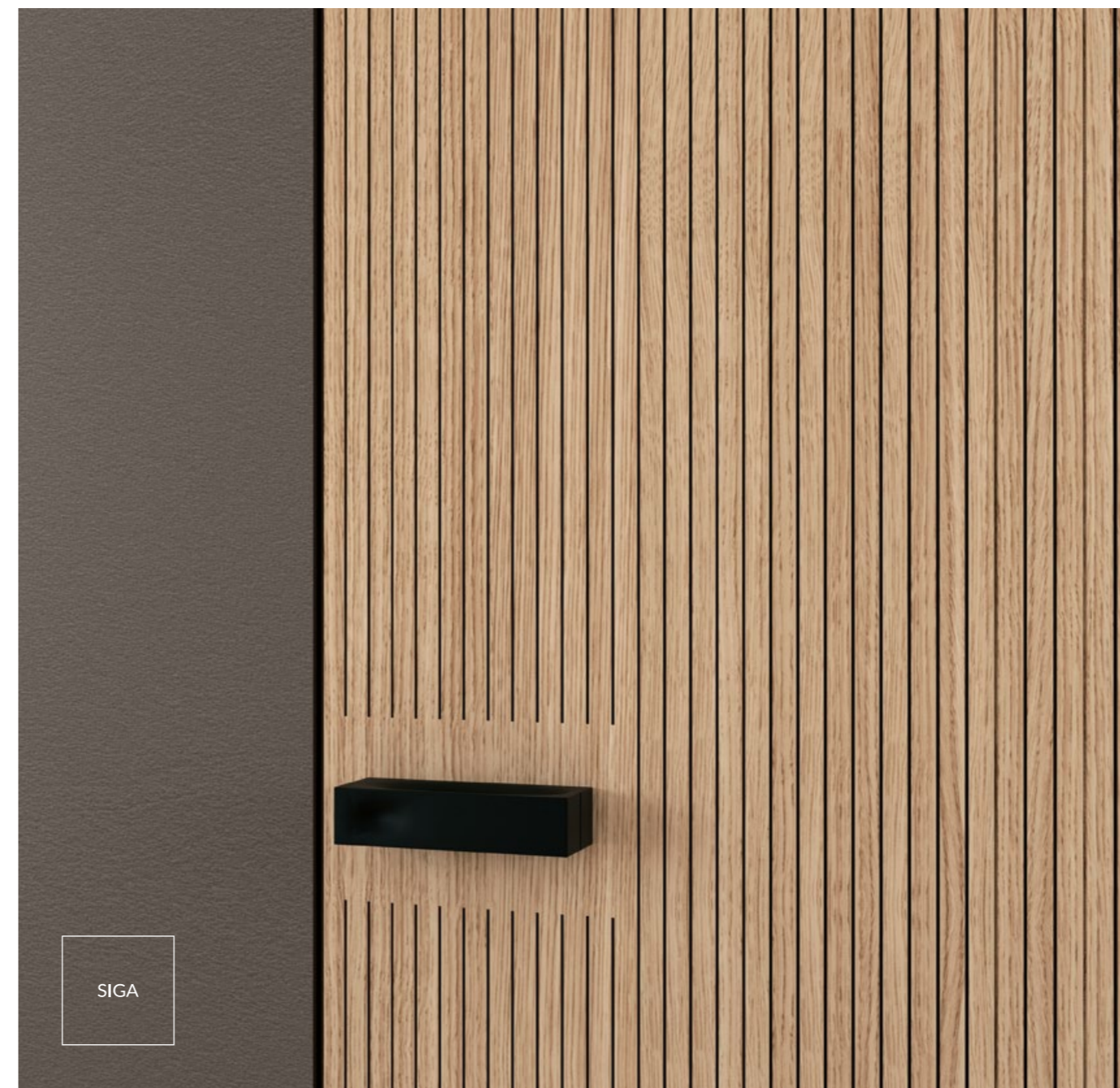



ZOYA

ascetic refinement



Wzornictwo drzwi ZOYA opiera się na subtelnych detalach. Modele z tej serii wyróżniają się delikatnie zaakcentowanym marginesem wzdłuż krawędzi skrzydła, który w obrębie klamki rozszerza się, przechodząc w charakterystyczne wypłaszczenie. Wersje: ZOYA H i ZOYA V w czarnym, dębowym fornirze otacza lakierowany margines. Model ZOYA Z – gładkie, lakierowane skrzydło drzwiowe – to propozycja bardzo minimalistyczna, idealna do wnętrza w surowym, nowoczesnym stylu, gdzie prostota staje się kluczowym elementem aranżacji.

Das Design der Tür ZOYA basiert auf subtilen Details. Die Modelle aus dieser Serie zeichnen sich durch einen zart akzentuierten Rand entlang des Türblattes aus, der sich am Griff zu einer charakteristischen Abflachung erweitert. Die Versionen: ZOYA H und ZOYA V aus schwarzem Eichenfurnier sind vom lackierten Rand umgeben. Das Modell ZOYA Z - ein glattes, lackiertes Türblatt - ist ein sehr minimalistischer Vorschlag, ideal für Innenräume in einem rohen, modernen Stil, wo Schlichtheit zum Schlüsselement der Einrichtung wird.

The design of the ZOYA door is based on subtle details. The models in this series are distinguished by a delicately accentuated margin along the edge of the leaf, which widens into a characteristic flattening near the handle. ZOYA H and ZOYA V versions come in black oak veneer which surrounds a lacquered margin. The ZOYA Z model - a smooth, lacquered door leaf is a very minimalist proposal, ideal for interiors in an austere, modern style, where simplicity becomes a key element of the design.

La conception de la porte ZOYA est basée sur des détails subtils. Les modèles de cette série se distinguent par une marge délicatement accentuée le long du bord du vantail, qui s'élargit en un aplatissement caractéristique au niveau de la poignée. Les versions ZOYA H et ZOYA V, en placage de chêne noir, sont entourées d'une marge laquée. Le modèle ZOYA Z présente un vantail de porte lisse et laqué. Il s'agit d'une proposition très minimaliste, idéale pour les intérieurs au style rustique et moderne, où la simplicité devient un élément clé de l'aménagement.

Il design delle porte ZOYA si basa sulla cura per i dettagli. I modelli di questa serie si distinguono per un bordo delicatamente accentuato lungo il margine dell'anta, che si allarga successivamente nel caratteristico appiattimento in corrispondenza della maniglia. Le versioni ZOYA H e ZOYA V, impiallacciate in rovere nero, sono circondate da un margine verniciato. Il modello ZOYA Z - con la sua anta verniciata in tinta unita - è una proposta ispirata al minimalismo, ideale per interni ascetici, privi di fronzoli, in cui la semplicità diventa l'elemento chiave del design.



ZOYA

ZOYAV | 602 Oak Rs 18 ST



ZOYAV | 602 Oak Rs 18 ST

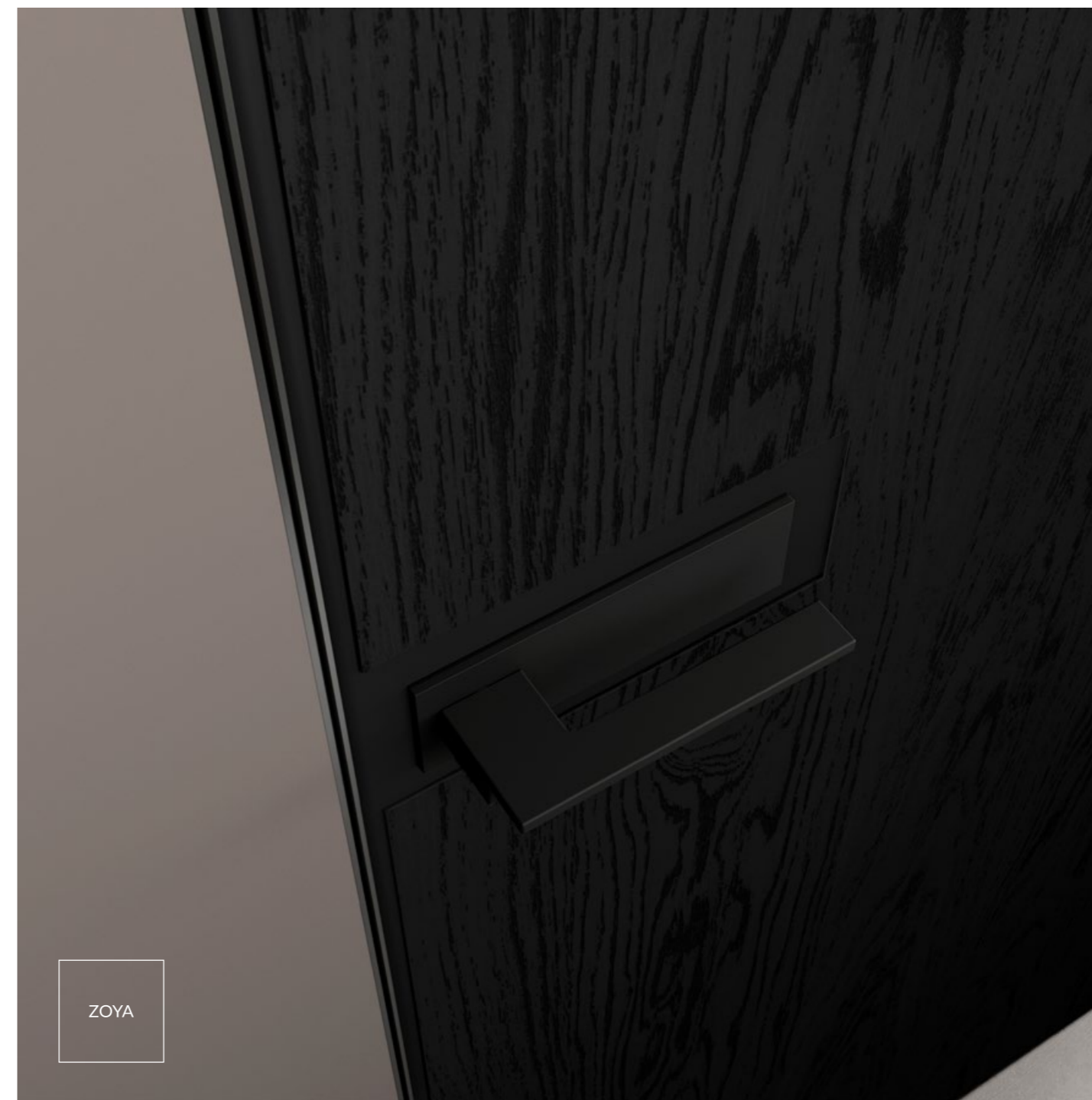

Barwiony na czarno fornir, pokryty warstwą lakieru soft touch premium, nadaje drzwiom głęboką matowość i przyjemną w dotyku powierzchnię.

Das schwarz eingefärbte Furnier, das mit einer Schicht aus hochwertigem Soft-Touch-Lack überzogen ist, verleiht der Tür ein tiefmattes Finish und eine angenehme Haptik.

The black-dyed veneer coated with a layer of premium soft-touch lacquer gives the door a deep matt finish and a pleasant surface feel.

Le placage teinté noir, recouvert d'une couche de laque de première qualité au toucher doux *soft touch premium*, confère aux portes une finition mate profonde et une surface agréable au toucher.

L'impiallacciatura tinta di nero, rivestita da uno strato di vernice soft touch premium, conferisce all'anta una profonda finitura opaca e una piacevole sensazione al tatto.



ZOYA

ZOYAZ | 503 Nube 78



ZOYA Z | 503 Nube 78



ZOYA Z | 503 Nube 78



NOVA

simple form,
wealth
of possibilities



NOVA to drzwi, których piękno tkwi w prostocie. Gładka powierzchnia skrzydła stanowi uniwersalne tło wykończeniowe, stwarzając wiele możliwości. Drzwi NOVA dostępne są w różnych opcjach wykończenia jak fornir naturalny, lakier, szkło lub mogą też być pokryte lustrzaną taflą. Szeroka gama opcji umożliwia idealne dopasowanie do indywidualnych preferencji oraz charakteru wnętrza.

Model SC/N, wykończony drewnem, może być połączony z panelami ściennymi Panelato. Takie harmonijne połączenie tworzy elegancką i spójną przestrzeń.

NOVA ist eine Tür, deren Schönheit in ihrer Schlichtheit liegt. Die glatte Oberfläche des Türblattes bietet eine vielseitige Finish-Basis, die viele Möglichkeiten eröffnet. Die Tür NOVA ist in verschiedenen Ausführungen erhältlich, wie z.B. Naturfurnier, Lack, Glas oder auch mit einer Spiegelplatte. Dank der großen Auswahl an Varianten ist eine perfekte Anpassung an individuelle Vorlieben und den Charakter des Innenraums möglich. Das Modell SC/N mit Holz Finish kann mit Panelato-Wandpaneelen kombiniert werden. Eine solche harmonische Kombination schafft einen eleganten und kohärenten Raum.

NOVA is a door the beauty of which lies in its simplicity. The smooth surface of the leaf provides a versatile finishing background, creating many possibilities. The NOVA doors are available in a variety of finish options such as natural veneer, lacquer, glass or the option covered with a mirror. The wide range of options allows a perfect match to individual preferences and the character of the interior. The SC/N model finished in wood can be combined with Panelato wall panels. This harmonious combination creates an elegant and coherent space.

NOVA est une porte dont la beauté réside dans sa simplicité. La surface lisse du vantail constitue un fond de finition universel, offrant de nombreuses possibilités. Les portes NOVA sont disponibles dans une variété d'options de finition telles que le placage naturel, la laque, le verre et peuvent également être recouvertes d'un panneau miroir. Le large éventail d'options permet de s'adapter parfaitement aux préférences individuelles et au caractère de l'intérieur.

Le modèle SC/N, en bois, peut être combiné avec les panneaux muraux Panelato. Cette association harmonieuse crée un espace élégant et ordonné.

NOVA è una linea di porte la cui bellezza risiede nella semplicità. La superficie liscia dell'anta offre uno sfondo versatile per varie finiture, creando molte possibilità. Le porte NOVA sono disponibili in una vasta gamma di versioni (ad es. impiallacciatura naturale, superficie verniciata, vetro o rivestite con un pannello a specchio). L'ampia disponibilità di opzioni consente un perfetto adattamento alle preferenze individuali e al carattere degli interni.

Il modello SC/N, rifinito in legno, può essere abbinato ai pannelli da parete Panelato. Questa combinazione armoniosa permette di creare spazi eleganti, all'insegna della coerenza stilistica.



NOVA

SC/N 02 | 602 Oak Rs 18 ST



SC/N 02 | 602 Oak Rs 18 ST

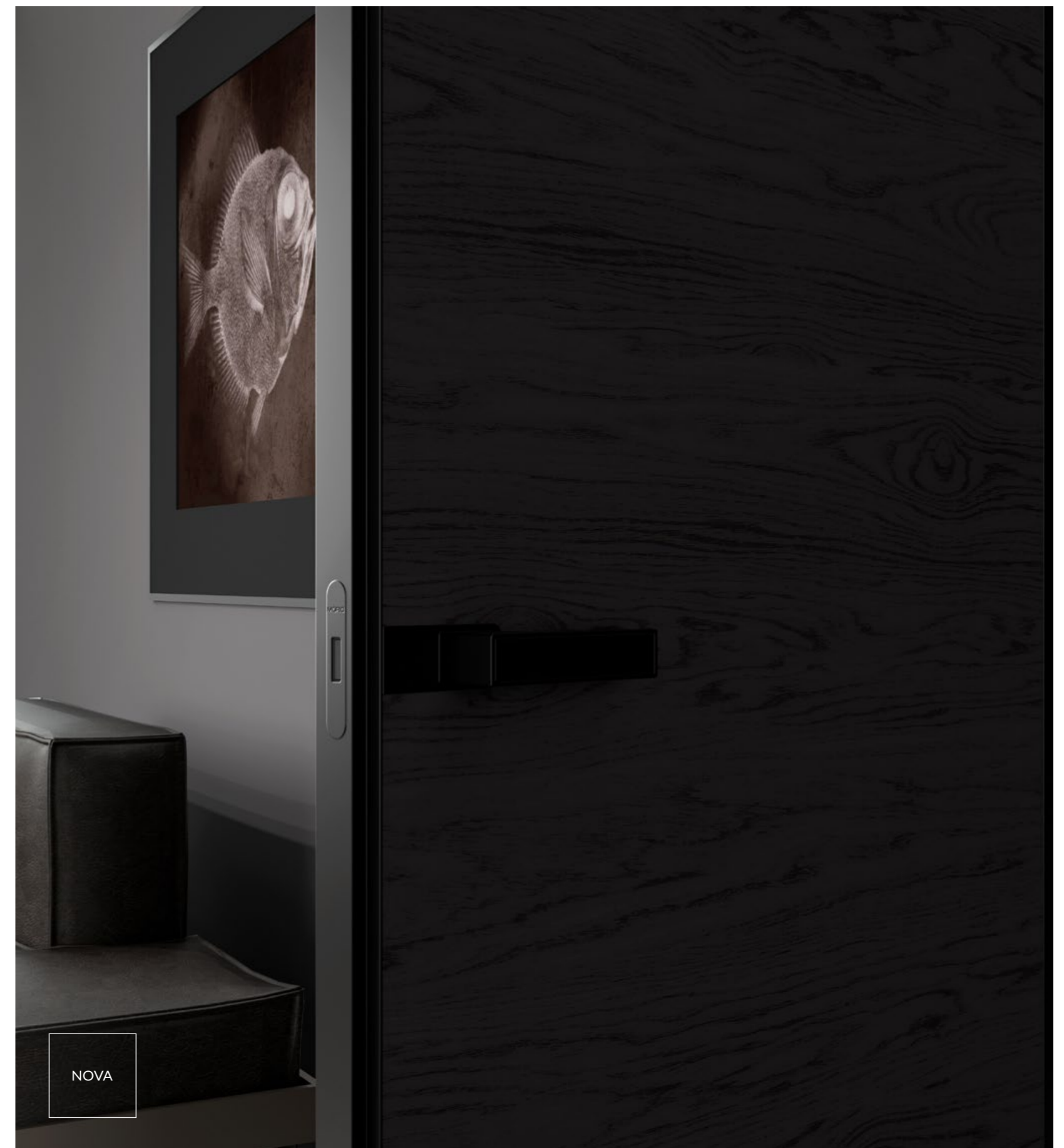

SC/N 02 | 602 Oak Rs 18 ST



NOVA

SC/N 01 | 701 Ash Terra 73

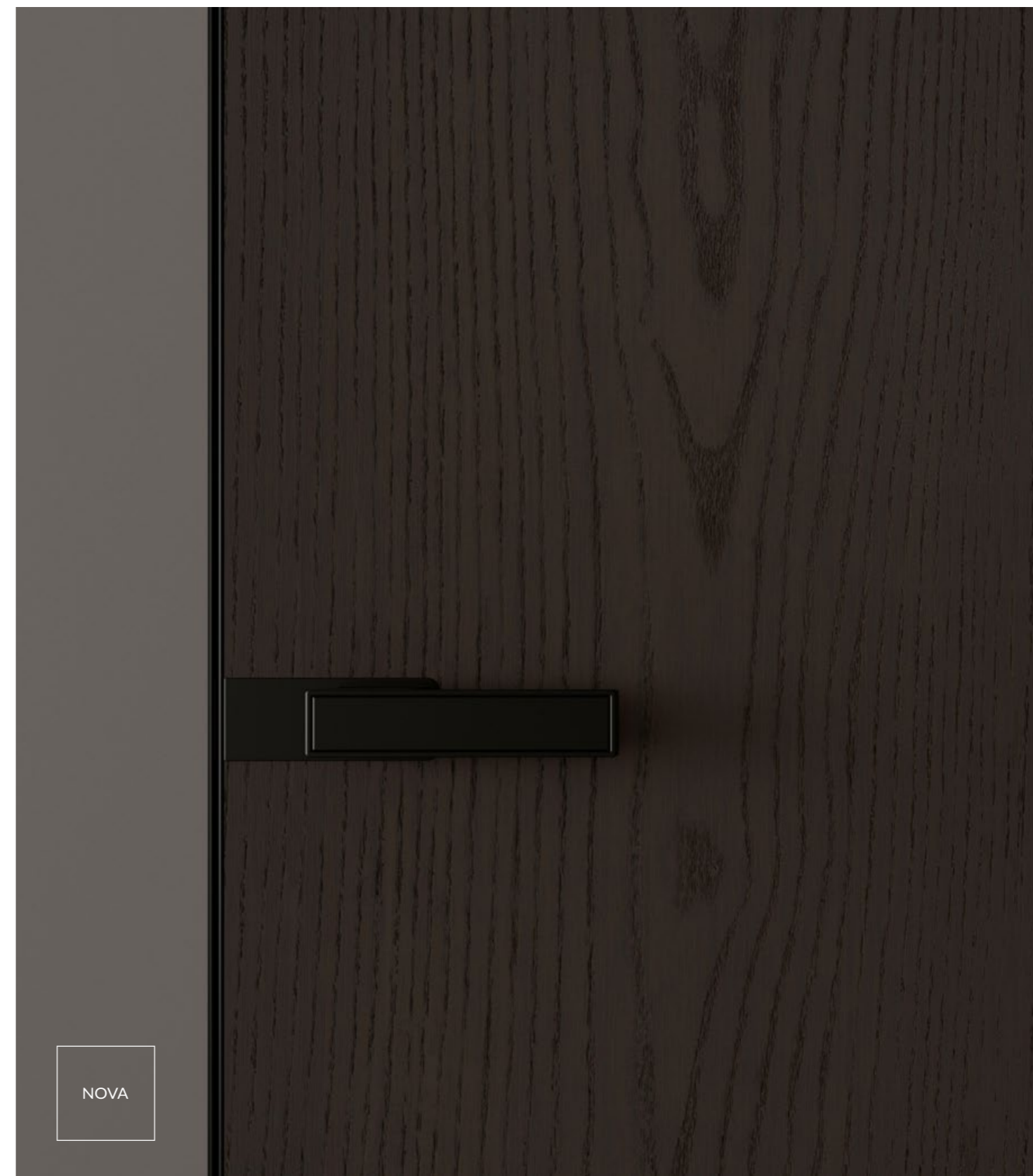

SC/N 01 | 701 Ash Terra 73



NOVA

SC/N 02 | 204 Oak Xilo 02



NOVA

SC/N 01 | 204 Oak Xilo 02



SC/N 02 + Panelato NOVA | 105 Walnut P Rs



SC/N 01 + Panelato NOVA | 304 Grigio



NOVA

SC/N 01 | 310 Piombo

Drzwi NOVA w wersji szklanej to propozycja dla tych, którzy szukają niestandardowych rozwiązań w aranżacji wnętrz.

Die Tür NOVA in Glasoptik ist ein Vorschlag für alle, die nach untypischen Lösungen in der Innenarchitektur suchen.

The NOVA glass door is a proposal for those who look for non-standard solutions in interior design.

Les portes en verre NOVA sont une proposition pour ceux qui recherchent des solutions non standard en matière d'aménagement intérieur.

Le porte NOVA nella versione in vetro sono una proposta per chi è alla ricerca di soluzioni fuori dagli schemi nel design degli interni.



NOVA

SC/N V | 1403 Marrone



NOVA

SC/N V | 1403 Marrone



NOVA

SC/N 01 | 307 Sabia



ZERO

freedom to choose



ZERO to kwintesencja systemu SCRIT.
Skrzydło jest przygotowane do indywidualnego wykończenia w praktycznie dowolny sposób. Daje to możliwość optycznego zespolenia drzwi ze ścianą – można je wykleić tapetą, pomalować w kolorze ściany lub wykończyć w inny sposób. ZERO jest rozwiązaniem dającym architektom i projektantom wewnątrz cały wachlarz fascynujących możliwości.

Die ZERO ist das Herzstück des SCRIT-Systems.
Das Türblatt ist für die individuelle Ausführung in nahezu jeder gewünschten Form vorbereitet. So haben Sie die Möglichkeit, die Tür optisch in die Wand zu integrieren - sie zu tapezieren, in der gleichen Farbe wie die Wand zu streichen oder sie anderweitig auszuführen.
Die ZERO ist eine Lösung, die Architekten und Innenarchitekten eine ganze Reihe von spannenden Möglichkeiten bietet.

The ZERO is the essence of the SCRIT system.
The leaf is prepared for individual finishing in virtually any way. This gives the opportunity to optically blend the door with the wall – it can be covered with wallpaper, painted in the colour of the wall or finished in any other way.
The ZERO is a solution that offers architects and interior designers a whole range of exciting possibilities.

Le ZERO est l'essence du système SCRIT.
Le battant est préparé pour une finition individuelle de presque tout type. Cela offre la possibilité de fusionner visuellement la porte avec le mur – elle peut être recouverte de papier peint, peinte de la même couleur que le mur ou faire l'objet de toute autre finition.
Le ZERO est une solution qui offre aux architectes et aux designers d'intérieur toute une série de possibilités passionnantes.

ZERO è la quintessenza del sistema SCRIT.
L'anta è predisposta per la finitura individuale in qualsiasi modo. In questo modo è possibile fondere otticamente la porta con la parete: può essere tappezzata, dipinta dello stesso colore della parete o rifinita in qualsiasi altro modo.
ZERO è una soluzione che offre ad architetti e interior designer un'ampia gamma di possibilità.



ZERO

SCRIT

DECO
FORM



DIAMANTE
Q

taste of luxury



Drzwi DT Q z serii DIAMANTE wyróżniają się strukturą zdobiącą powierzchnię skrzydła oraz subtelnym marginesem i charakterystycznym wypłaszczeniem pod klamką. W modelu tym zastosowano geometryczny wzór w formie drobnych rombów, przypominających małe diamenty. Model DT Q doskonale komponuje się w przestrzeniach inspirowanych stylem Art déco czy Glamour, podkreślając ich elegancki charakter. Wykończenie satynowymi lakierami metalicznymi idealnie uwypatnia fakturę i wyjątkowość tych drzwi.

Die Tür DT Q aus der Serie DIAMANTE zeichnet sich durch eine dekorative Struktur der Oberfläche des Türblattes, sowie einen feinen Rand und eine charakteristische Abflachung unter dem Griff, aus. Dieses Modell bietet ein geometrisches Muster in Form von kleinen, diamantähnlichen Rauten. Das Modell DT Q passt perfekt in Räume, die vom Art déco- oder Glamour-Stil inspiriert sind, und unterstreicht deren eleganten Charakter. Die satinierte Metallic-Lackierung bringt die Struktur und Einzigartigkeit dieser Tür perfekt zur Geltung.

The DT Q door from the DIAMANTE range is distinguished by the structure decorating the surface of the leaf as well as by the subtle margin and the characteristic flattening under the handle. This model features a geometric pattern in the form of small diamond-like shapes. The DT Q model is a perfect choice in space inspired by Art Déco or glamour styles to emphasise their elegant character. The satin metallic lacquer finish perfectly enhances the texture and uniqueness of these doors.

Les portes DT Q de la série DIAMANTE se distinguent par la structure qui décore la surface du vantail et par la marge subtile de l'aplatissement caractéristique sous la poignée. Ce modèle se caractérise par un motif géométrique sous forme de petits losanges, ressemblant à de petits diamants. Le modèle DT Q s'intègre parfaitement dans les espaces inspirés par les styles Art déco ou Glamour, en soulignant leur caractère élégant. Sa finition laquée métallique satinée met parfaitement en valeur la texture et le caractère unique de ces portes.

Le porte DT Q della gamma DIAMANTE si distinguono per la struttura che decora la superficie dell'anta, per il bordo sottile e un caratteristico appiattimento sotto la maniglia. Questo modello presenta un motivo geometrico a forma di piccoli rombi. Il modello DT Q si inserisce perfettamente negli spazi ispirati agli stili Art déco o Glamour, sottolineandone il carattere elegante. La finitura con vernici satinare metallizzate esalta al meglio la struttura e l'unicità di questa porta.



DIAMANTE

SC/DT Q | 501 Silver 70



DIAMANTE

SC/DT Q | 501 Silver 70



DIAMANTE

Z bliskiej odległości drzwi DT Q odkrywają subtelne detale frezowania.
Aus der Nähe betrachtet zeigen DIAMANTE Q Türen subtile Fräsdetails.
From a close distance, DIAMANTE Q doors reveal subtle milling details.
De près, les portes DIAMANTE Q révèlent de subtils détails de fraisage.
Da vicino, le porte DIAMANTE Q rivelano sottili dettagli di fresatura.



TRIP

a well-balanced classic



Drzwi z serii TRIP doskonale pasują do różnych aranżacji – od tradycyjnych wnętrz, przez loftowe przestrzenie, aż po nowoczesne biura. Delikatne frezowanie na powierzchni skrzydła podkreśla klasyczny charakter drzwi, natomiast oszczędna, geometryczna forma sprawia, że świetnie odnajdą się również w nowoczesnych projektach. To uniwersalny design, który sprawdzi się w niemal każdej przestrzeni.

Die Tür aus der Serie TRIP passt perfekt in eine Vielzahl von Inneneinrichtungen - von traditionellen Innenräumen über Lofträume bis hin zu modernen Büros. Die feinen Fräsungen auf der Oberfläche des Türblattes unterstreichen den klassischen Charakter der Tür, während die schlichte, geometrische Form auch perfekt zu modernen Designs passt. Es ist ein vielseitiges Design, das sich in fast jedem Raum einsetzen lässt.

The TRIP series doors are perfect for a variety of designs – from traditional interiors through loft spaces to modern offices. The delicate milling on the leaf surface emphasises the classic character of the door whereas the streamlined, geometric form also makes it a perfect match for modern designs. It is a universal design which will prove useful in almost any space.

Les portes de la gamme TRIP s'intègrent parfaitement dans une variété d'environnements : des intérieurs traditionnels aux bureaux modernes en passant par les lofts. Le fraisage délicat de la surface du vantail souligne le caractère classique de la porte, tandis que sa forme géométrique et épurée lui permet de s'intégrer parfaitement dans les designs modernes. Il s'agit d'un modèle polyvalent qui s'adapte à presque tous les espaces.

Le porte della serie TRIP si adattano perfettamente a una varietà di ambienti: dagli interni tradizionali, ai loft, agli uffici moderni. La delicata fresatura sulla superficie dell'anta sottolinea il carattere classico della porta, mentre la forma snella e geometrica la rende perfetta per gli interni moderni. Si tratta di un design universale che si adatta a quasi tutti gli spazi.



TRIP

SC/TR 02 | custom colour



SC/TR 02 | custom colour



Subtelny wzór powierzchni skrzydła TRIP.

Das subtile Oberflächenmuster des TRIP Flügels.

The subtle surface pattern of the TRIP door leaf.

Le motif subtil de la surface du vantail TRIP.

Il sottile motivo sulla superficie dell'anta TRIP.



OTTO

the spirit
of art déco



OTTO to drzwi, które łączą nowoczesność, elegancję i nieco ekstrawagancji. Ich geometryczna forma, inspirowana jest stylem Art déco. Design drzwi wyróżnia się precyzyjnymi i delikatnymi frezowaniami, które nadają powierzchni skrzydła subtelną głębię. Dzięki tej wyrazistej strukturze, drzwi OTTO stają się istotnym elementem dekoracyjnym, doskonale komponując się w luksusowych wnętrzach.

OTTO ist eine Tür, die Modernität, Eleganz und ein wenig Extravaganz vereint. Ihre geometrische Form ist vom Art déco-Stil inspiriert. Das Design der Tür zeichnet sich durch präzise und feine Fräsungen aus, die der Oberfläche des Türblattes eine subtile Tiefe verleihen. Dank dieser ausdrucksstarken Struktur wird die Tür OTTO zu einem unverzichtbaren Dekorationselement, das sich perfekt in die luxuriöse Umgebung einfügt.

OTTO is a door that combines modernity, elegance and a little bit of extravagance. The geometric form of this door is inspired by the Art Déco style. The design of the door is distinguished by precise and delicate milling, which gives the surface of the leaf its subtle depth. Thanks to this expressive structure, the OTTO door becomes an essential ornamental element which perfectly suits luxury interiors.

OTTO est une porte qui allie modernité, élégance et un peu d'extravagance. Sa forme géométrique s'inspire du style Art déco. Le design de la porte se distingue par un fraisage précis et délicat, qui confère à la surface du vantail une profondeur subtile. Grâce à cette structure expressive, la porte OTTO devient un élément décoratif essentiel, s'intégrant parfaitement dans les intérieurs de luxe.

Le porte della linea OTTO uniscono modernità, eleganza e un po' di stravaganza. La loro forma geometrica si ispira allo stile Art déco. Il design della porta è caratterizzato da una fresatura precisa e delicata, che ne sottolinea elegantemente la profondità. Grazie a questa struttura inconfondibile, le porte OTTO diventano un importante elemento decorativo, integrandosi perfettamente negli interni di lusso.



SC/OT 02 | 308 Fungo



SC/OT 02 | 308 Fungo



Design drzwi OTTO doskonale sprawdza się w formacie podwójnego skrzydła, tworząc imponujący efekt wizualny.

Das Design der Tür OTTO ist perfekt auf das zweiflügelige Format abgestimmt und sorgt für eine beeindruckende optische Wirkung.

The design of the OTTO door proves ideal in the double leaf format, creating an impressive visual effect.

La conception de la porte OTTO fait parfaitement ses preuves au format à deux vantaux, créant un effet visuel impressionnant.

Il design della porta OTTO dà il meglio di sé nel formato a due ante, creando un effetto visivo di grande impatto.



MORIC®

URBANNIN

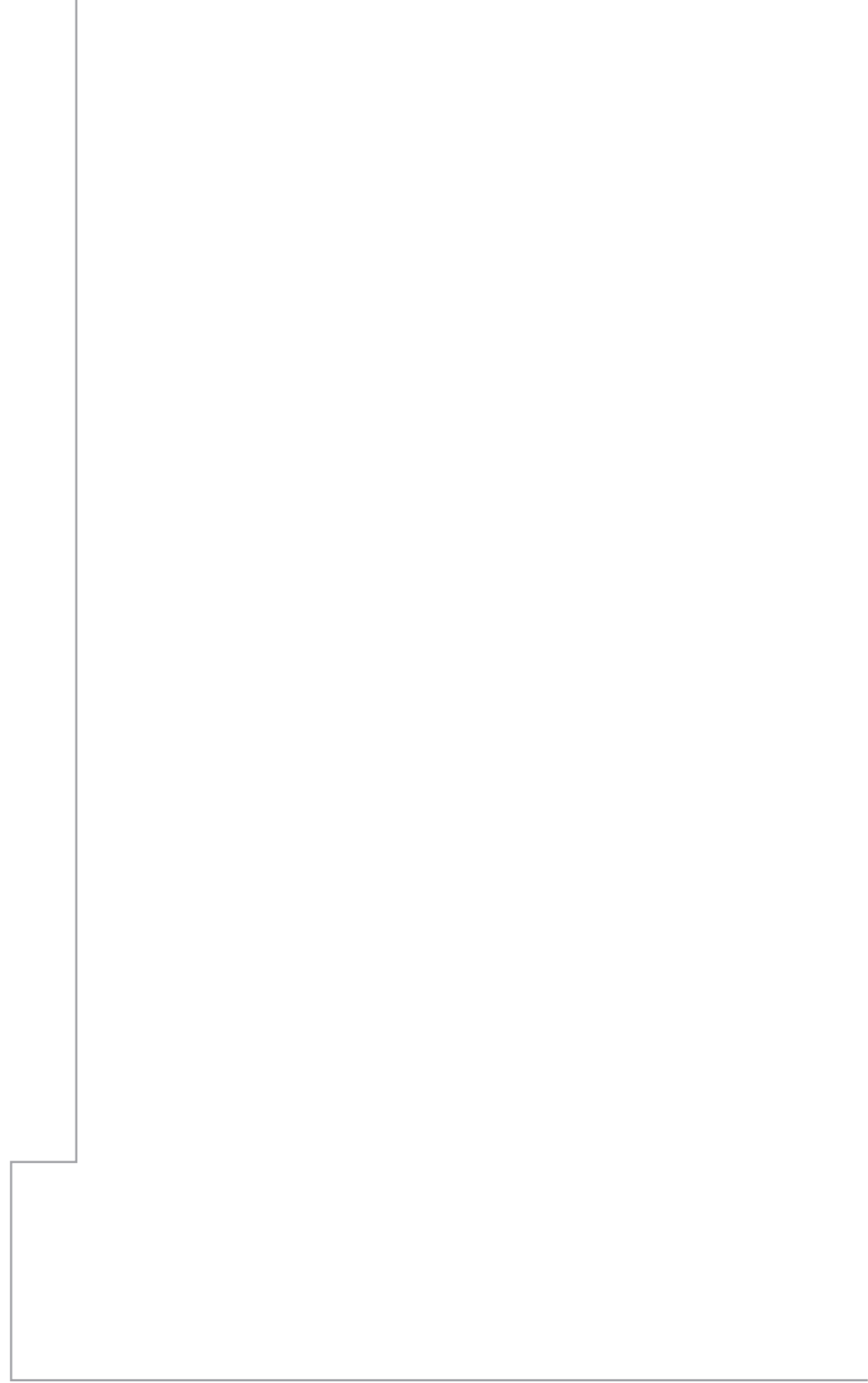

Listwy przypodłogowe URBANN zostały zaprojektowane z myślą o kompatybilności z drzwiami SCRIT. Pełnią funkcję harmonijnego wykończenia łączącego ścianę z podłogą. W zależności od projektu wnętrza, dostępne są wersje listew zlicowanych ze ścianą lub osadzonych w podcięciu przy podłodze. System obejmuje również łączniki proste i narożne, które umożliwiają tworzenie spójnych, estetycznych wykończeń.

Die Sockelleisten URBANN wurden für ihre Kompatibilität mit der Tür SCRIT konzipiert. Sie bilden ein harmonisches Finish zwischen Wand und Boden. Je nach Raumgestaltung sind wandbündige oder in eine Hinterschneidung am Boden eingelassene Ausführungen von Sockelleisten erhältlich. Das System umfasst auch gerade und Eckverbindungen, um ein einheitliches, ästhetisch ansprechendes Finish zu schaffen.

The URBANN skirting boards are designed to be compatible with the SCRIT doors. They act as a harmonious finish which connects the wall and the floor. Depending on the interior design, there are versions of skirting boards flush with the wall or embedded in an undercut near the floor. The system also includes straight and corner connectors to create consistent, aesthetically pleasing finishes.

Les plinthes URBANN sont conçues spécialement pour être compatibles avec les portes SCRIT. Elles constituent une finition harmonieuse entre le mur et le sol. En fonction de l'aménagement intérieur, il existe des versions de plinthes à fleur de mur ou encastrées dans une contre-dépouille au niveau du sol. Le système comprend également des connecteurs droits et d'angle pour créer des finitions cohérentes et esthétiques.

I battiscopa URBANN sono progettati per essere compatibili con le porte SCRIT. Fungono da finitura armoniosa nel collegamento tra parete e pavimento. A seconda del design degli interni, i battiscopa sono disponibili a filo parete o incassati in un sottosquadro all'altezza del pavimento. Il sistema comprende anche elementi di fissaggio diritti e angolari, che ci permettono di creare finiture coerenti ed esteticamente gradevoli.



URBANN | UF 060 - C00



UF 060 - C00 to listwa przypodłogowa zlicowana ze ścianą. Dekoracyjna, widoczna część listwy ma wysokość 60 mm.

UF 060 - C00 ist eine wandbündige Sockelleiste. Der dekorative, sichtbare Teil der Sockelleiste ist 60 mm hoch.

UF 060 - C00 is a wall-flush baseboard. A visible decorative part of the board has a height of 60 mm.

UF 060 - C00 est une plinthe à fleur de mur. La partie décorative visible de la plinthe a une hauteur de 60 mm.

UF 060 - C00 è un battiscopa a filo parete. La parte decorativa e visibile del battiscopa è alta 60 mm.



URBANN

URBANN | UF 012 - C12

URBANN



Listwa UF 012 - C12 to dyskretny i finezyjny sposób na wykończenie krawędzi między ścianą a podłogą. Delikatne podcięcie ściany (12 mm wysokości) oddziela optycznie płaszczyzny i jest innowacyjnym rozwiązaniem doskonałym do nowoczesnych wnętrz.

Die UF 012 - C12 Sockelleiste ist ein dezenter und feiner Abschluss der Kante zwischen Wand und Boden. Eine zarte Hinterschneidung der Wand (12 mm hoch) trennt die Flächen optisch und ist eine innovative Lösung, die perfekt zu modernen Innenräumen passt.

UF 012 - C12 board provides a discreet and fancy finishing of the edge between the wall and the floor. A slight undercut in the wall (height of 12 mm) optically separates surfaces and is an innovative solution which proves ideal in modern interiors.

La plinthe UF 012 - C12 est une façon discrète et raffinée de finir le bord entre le mur et le sol. Le délicat dépouillement du mur (12 mm de hauteur) sépare visuellement les plans et constitue une solution innovante parfaite pour les intérieurs modernes.

Il battiscopa UF 012 - C12 è un modo discreto e raffinato per rifinire l'area di contatto tra la parete e il pavimento. Il delicato sottosquadro della parete (alto 12 mm) separa otticamente i piani ed è una soluzione innovativa perfetta per gli interni in stile moderno.

URBANN | UF 012 - C12

UF 012 - C12

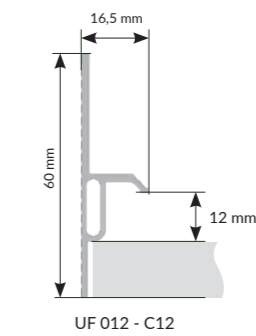
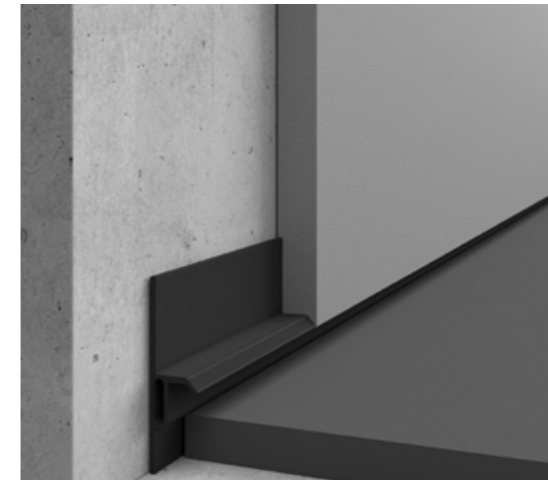

UF 060 - C00

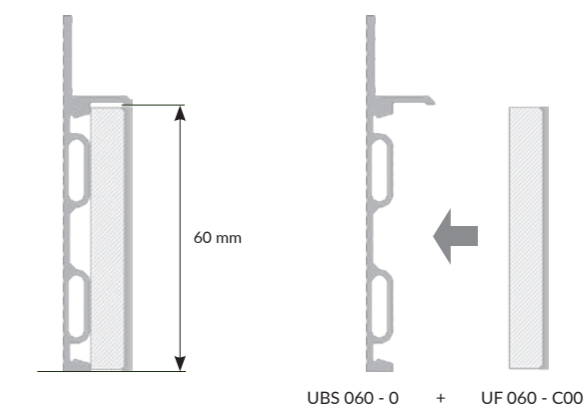
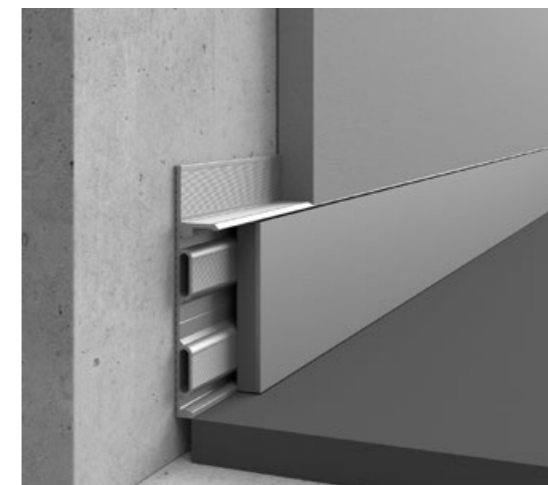

UF 060 - C06

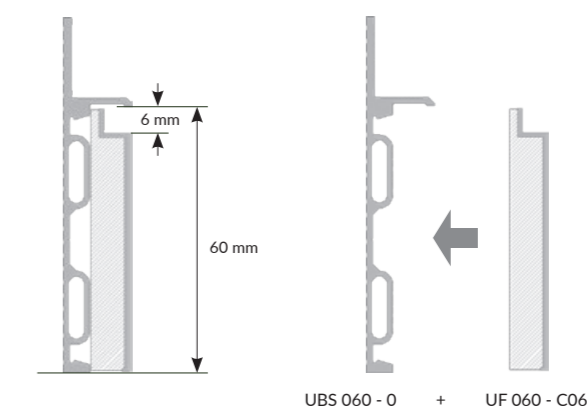
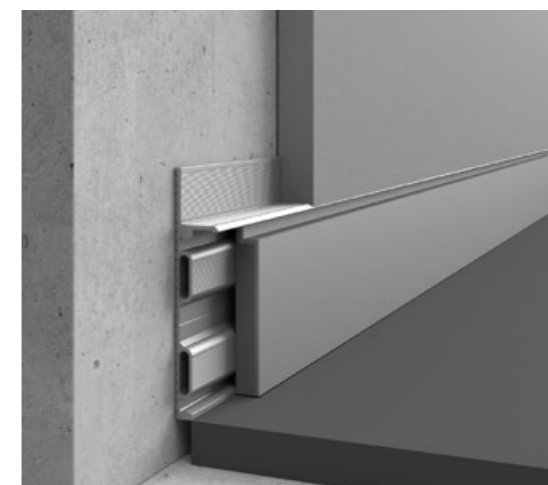

GIOTTO



DIAMANTE

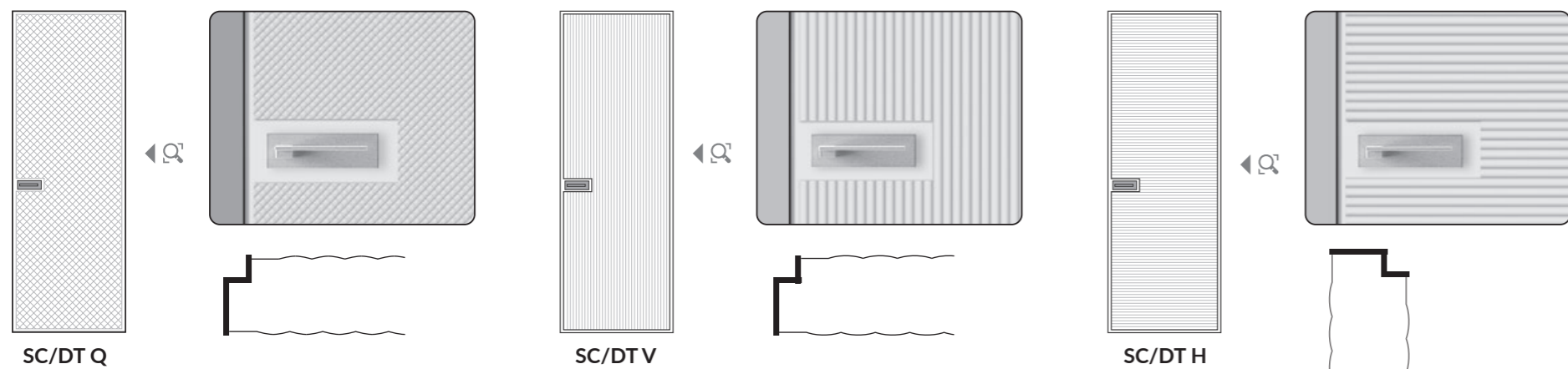

NULD

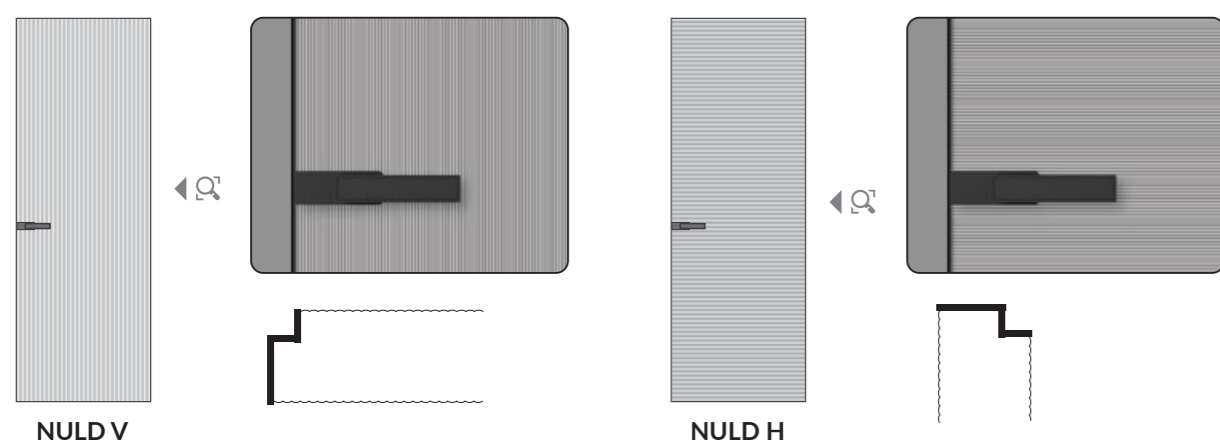

ZERO

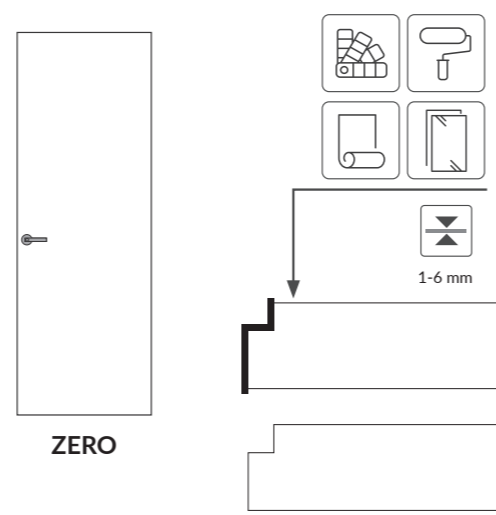

REFLO

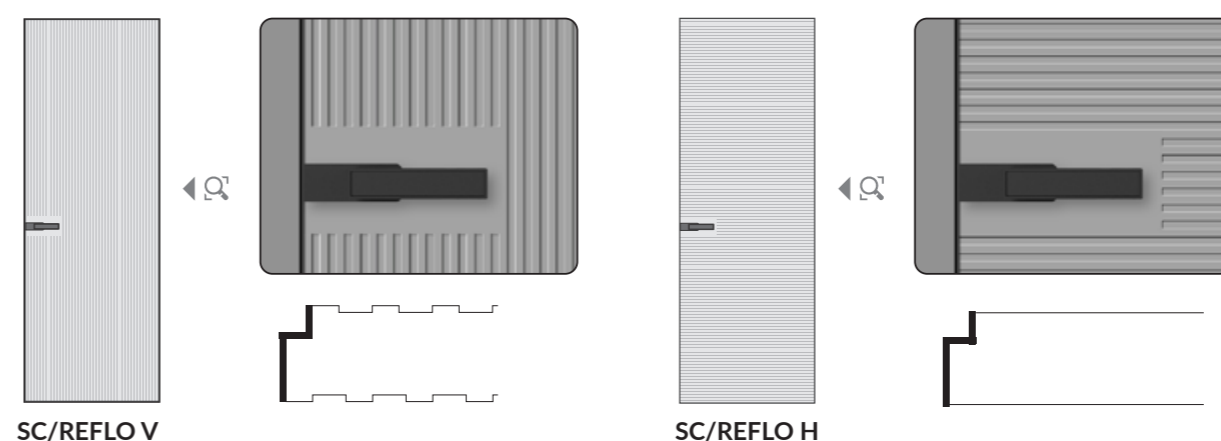

SIGA

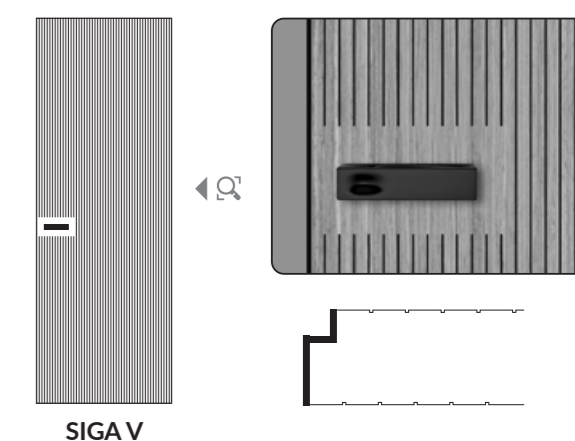

ZOYA

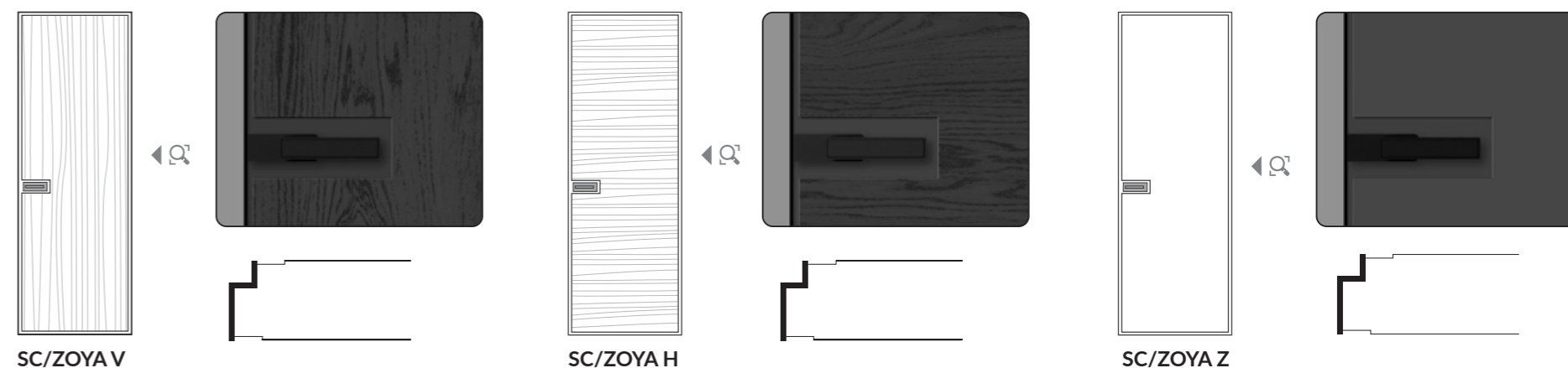

NOVA

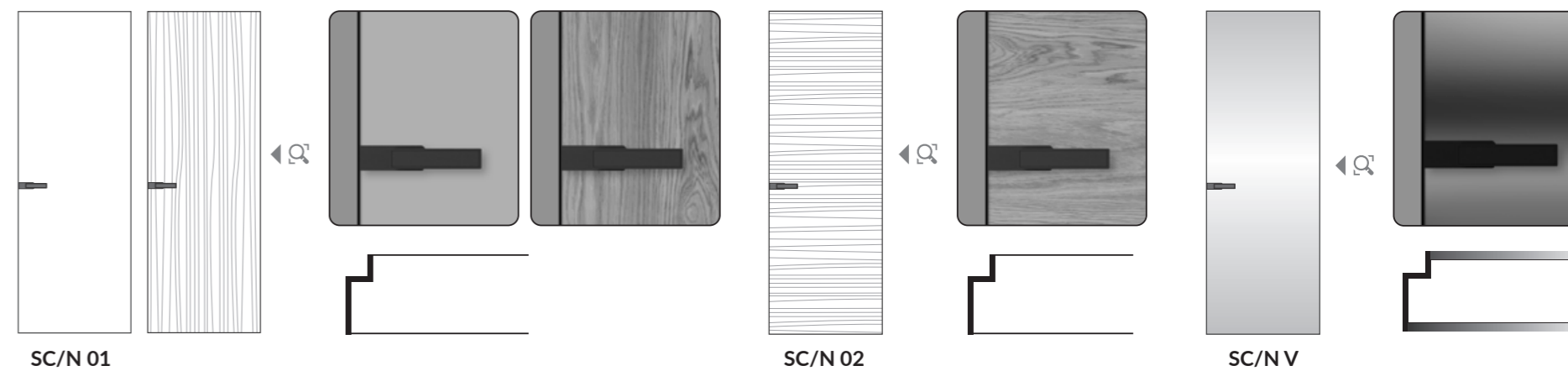

TRIP

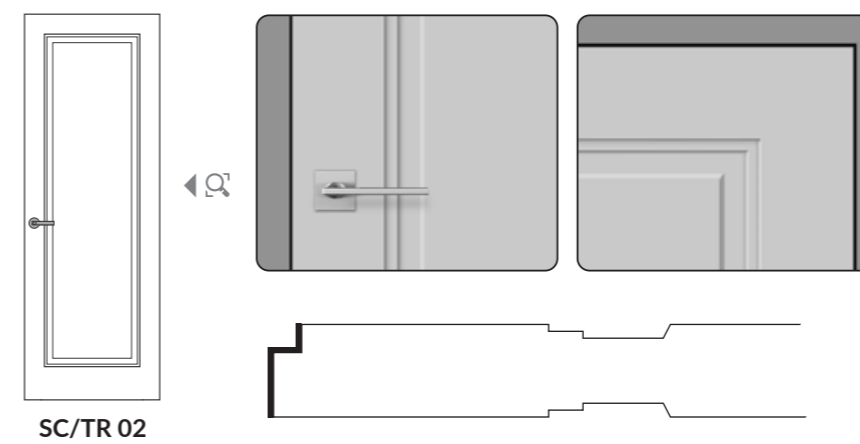

OTTO

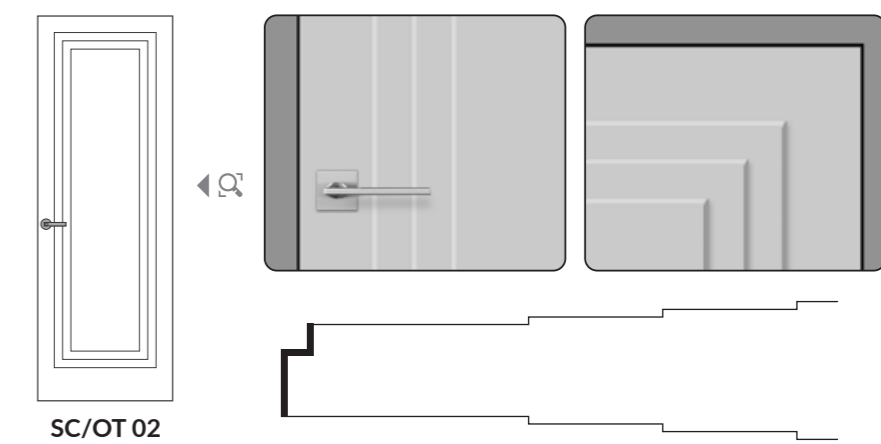

| 1 | Forniry naturalne

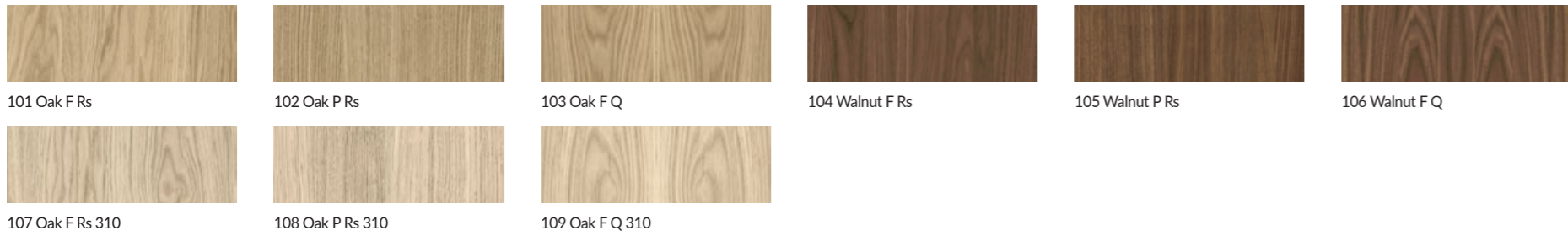

| 2 | Forniry modyfikowane



| 3 | Lakiery standardowe

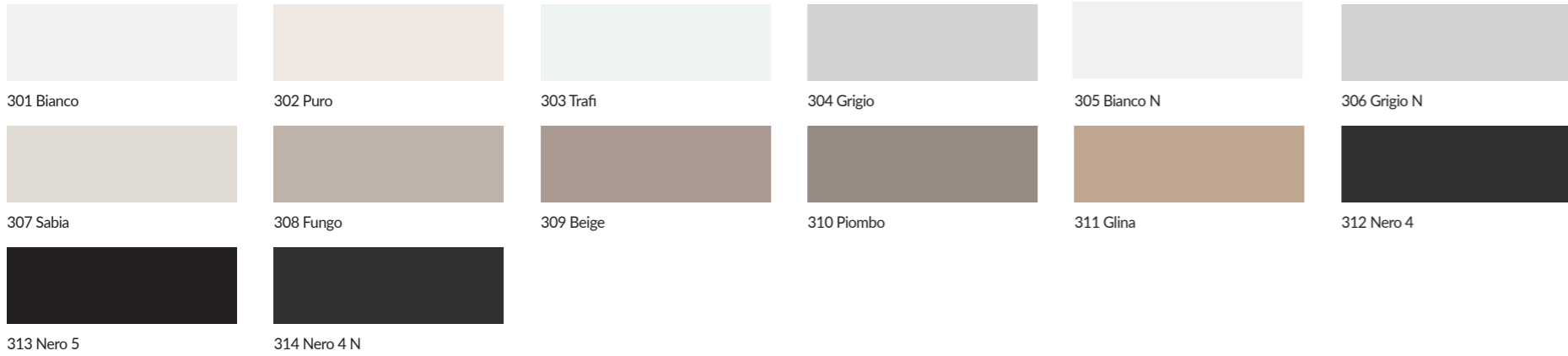

| 4 | Lakiery premium Soft Touch

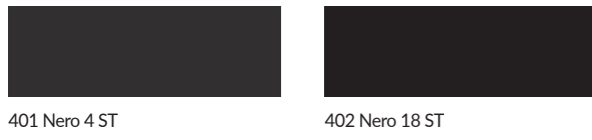

| 5 | Lakiery metaliczne Soft Touch

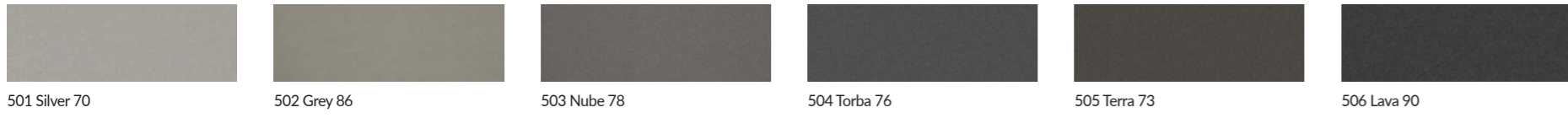

| 6 | Forniry lakierowane Soft Touch

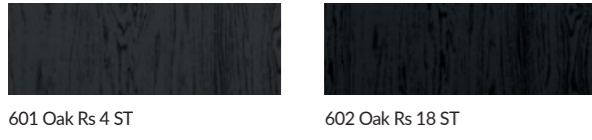

| 7 | Forniry barwione + lakiery premium Soft Touch



| 10 | Szkło transparentne (naturalne i barwione)

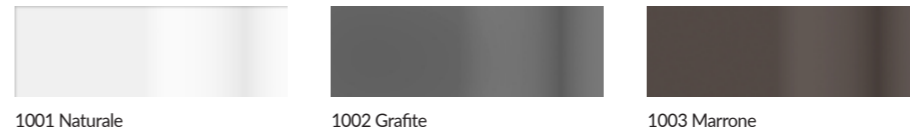

| 11 | Szkło Satinato (naturalne i barwione)

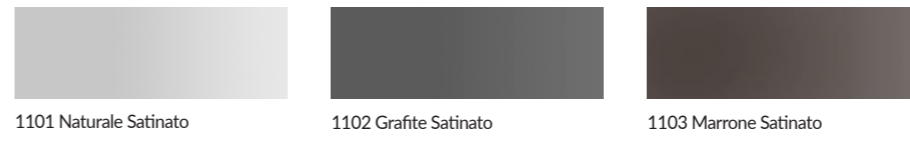

| 14 | Lustro

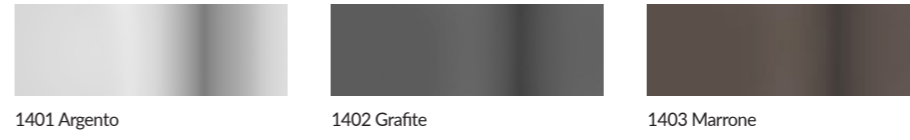

| 15 | Szkło strukturalne transparentne naturalne



| 16 | Szkło strukturalne Satinato naturalne

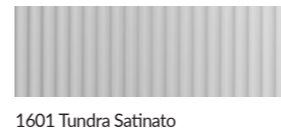

| 21 | Szkło strukturalne Tundra + lakiery metaliczne

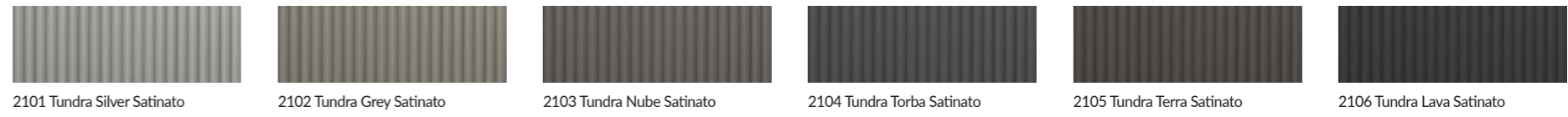

| 1 | Natürliche Furniere | 2 | Modifizierte Furniere | 3 | Standardlacke | 4 | Premium-Soft-Touch-Nagellacke | 5 | Soft Touch Metallic-Lacke | 6 | Soft Touch lackierte Furniere | 7 | Gefärbte Furniere + hochwertige Soft-Touch-Lacke | 10 | Transparentes Glas (naturfarben und getönt) | 11 | Satinato-Glas (naturfarben und getönt) | 14 | Spiegel | 15 | Strukturelles transparentes Glas | 16 | Satinato-Strukturglas | 21 | Strukturglas Tundra + Metallicfarben

| 1 | Natural veneers | 2 | Modified veneers | 3 | Standard lacquers | 4 | Premium Soft Touch lacquers | 5 | Metallic Soft Touch lacquers | 6 | Lacquered Soft Touch veneers | 7 | Stained veneers + premium Soft Touch lacquers | 10 | Transparent glass (natural and stained) | 11 | Satinato glass (natural and stained) | 14 | Mirror | 15 | Transparent structural glass | 16 | Satinato structural glass | 21 | Tundra structural glass + metallic lacquers

| 1 | Placages naturels | 2 | Facettes modifiées | 3 | Vernis standards | 4 | Vernis à ongles Premium Soft Touch | 5 | Peintures métallisées Soft Touch | 6 | Placages laqués Soft Touch | 7 | Placages teints + vernis Soft Touch premium | 10 | Verre transparent (naturel et teinté) | 11 | Verre Satinato (naturel et teinté) | 14 | Miroir | 15 | Verre transparent structurel | 16 | Verre structurel Satinato | 21 | Verre structurel Tundra + peintures métallisées

| 1 | Impiallacciate naturali | 2 | faccette modificate | 3 | Vernici standard | 4 | Smalti Premium Soft Touch | 5 | Vernici metallizzate Soft Touch | 6 | impiallacciate laccate Soft Touch | 7 | Impiallacciate tinte + vernici Soft Touch premium | 10 | Vetro trasparente (naturale e colorato) | 11 | Vetro satinato (naturale e colorato) | 14 | Specchio | 15 | Vetro trasparente strutturale | 16 | Vetro strutturale satinato | 21 | Vetro strutturale Tundra + vernici metallizzate

Uwaga. Ze względu na technologię druku i różnice wyświetlania na różnych monitorach kolory drewna, fornirów, klamek etc. przedstawione w niniejszym wydawnictwie mogą odbiegać od rzeczywistości. Ilustracje i rysunki mają charakter poglądowy.

Aufmerksamkeit. Aufgrund der Drucktechnologie und der unterschiedlichen Darstellung auf verschiedenen Monitoren können die Farben von Holz, Furnieren, Türgriffen usw. Die in dieser Veröffentlichung dargestellten Informationen können von der Realität abweichen. Abbildungen und Zeichnungen dienen lediglich der Veranschaulichung.

Note. Due to printing technology and differences in display on various monitors, the colors of wood, veneers, door handles, etc. presented in this publication may differ from reality. Illustrations and drawings are for illustrative purposes only.

Attention. En raison de la technologie d'impression et des différences d'affichage sur les différents écrans, les couleurs du bois, des placages, des poignées de porte, etc. présentés dans cette publication peuvent différer de la réalité. Les illustrations et dessins sont uniquement à titre indicatif.

Attenzione. A causa della tecnologia di stampa e delle differenze di visualizzazione sui diversi monitor, i colori del legno, delle impiallacciate, delle maniglie delle porte, ecc. presentati in questa pubblicazione potrebbero differire dalla realtà. Illustrazioni e disegni sono solo a scopo illustrativo.

MORIC®

44-352 Czyżowice,
ul. Nowa 28 d, Poland
tel. +48 32 4513667
e-mail: biuro@moric-drzwi.pl

WWW.MORIC.PL



WWW.MORIC.DE



kolekcja SCRIT



Kollektion SCRIT

